



## КОЛЕКТОРИ ЗА ПОДОВО ОТОПЛЕНИЕ

ЦЕНОВА ЛИСТА



**ТERRATHERM ООД**  
**Офис гр. София:**  
1618 София,  
кв. Манастирски ливади-запад,  
Витоша  
Бул. „Тодор Каблешков“ № 61  
тел. / факс: **+359 2 85 69 174**  
**(Моб. тел.): +359 878 20 55 33**

**Магазин - гр. Плевен:**  
Ж.к. "Мара Денчева", ул. "Сан Стефано" бл. 12, маг. №3  
тел. / факс: +359 064 83 82 90

**Склад и магазин - гр. Плевен:**  
5800 Плевен - България  
Западна индустриална зона  
Тел.: +359 064 90 12 52

Метални комини - Отопление - Газ - Солар

[www.terratherm-bg.com](http://www.terratherm-bg.com)

e-mail: [terratherm@abv.bg](mailto:terratherm@abv.bg)

ЦЕНОВА ЛИСТА 01.05.2026г.

Производител: Giacomini S.p.A. Италия

Вносител: Тератерм ООД, София



### Разпределителни колектори и табла при подово лъчисто отопление

#### R553M

**Месингов профилен разпределителен колектор с разходомери и спирателни вентили с изводи Основа 18 за адаптор**

**Междусово разстояние на изводите 50 mm**

Максимално работно налягане: 10 bar

Температурен обхват: 5÷110 °C

Градуиран индикатор за дебит: 0,5-5 л/мин

( или по поръчка 0,4-2,6 л/мин)



Използвайте Ключ R558Y0011 или R558NY001 за балансиране.

Продуктов №	Размер брой линии	Междусово разстояние mm	Цена без ДДС	Цена с ДДС	Цена без ДДС	Цена с ДДС
R553MY002	1" X18 /2	50 mm	148,48 лв	178,17 лв	75,91 €	91,10 €
R553MY003	1" X18 /3	50 mm	222,72 лв	267,27 лв	113,88 €	136,65 €
R553MY004	1" X18 /4	50 mm	296,91 лв	356,29 лв	151,81 €	182,17 €
R553MY005	1" X18 /5	50 mm	371,05 лв	445,26 лв	189,71 €	227,66 €
R553MY006	1" X18 /6	50 mm	445,43 лв	534,51 лв	227,74 €	273,29 €
R553MY007	1" X18 /7	50 mm	519,63 лв	623,56 лв	265,68 €	318,82 €
R553MY008	1" X18 /8	50 mm	593,90 лв	712,68 лв	303,66 €	364,39 €
R553MY009	1" X18 /9	50 mm	668,11 лв	801,73 лв	341,60 €	409,92 €
R553MY010	1" X18 /10	50 mm	728,44 лв	874,13 лв	372,45 €	446,93 €
R553MY011	1" X18 /11	50 mm	816,50 лв	979,80 лв	417,47 €	500,96 €
R553MY012	1" X18 /12	50 mm	890,64 лв	1 068,76 лв	455,38 €	546,45 €
R553MY022	11/4"X18 /2	50 mm	134,52 лв	161,42 лв	68,78 €	82,53 €
R553MY023	11/4"X18 /3	50 mm	188,00 лв	225,60 лв	96,12 €	115,35 €
R553MY024	11/4"X18 /4	50 mm	237,16 лв	284,59 лв	121,26 €	145,51 €
R553MY025	11/4"X18 /5	50 mm	293,77 лв	352,53 лв	150,20 €	180,25 €
R553MY026	11/4"X18 /6	50 mm	367,68 лв	441,21 лв	187,99 €	225,59 €
R553MY027	11/4"X18 /7	50 mm	415,97 лв	499,17 лв	212,68 €	255,22 €
R553MY028	11/4"X18 /8	50 mm	541,20 лв	649,44 лв	276,71 €	332,05 €
R553MY029	11/4"X18 /9	50 mm	527,48 лв	632,97 лв	269,69 €	323,63 €
R553MY030	11/4"X18 /10	50 mm	624,18 лв	749,01 лв	319,14 €	382,96 €
R553MY031	11/4"X18 /11	50 mm	635,30 лв	762,37 лв	324,83 €	389,79 €
R553MY032	11/4"X18 /12	50 mm	758,04 лв	909,65 лв	387,58 €	465,10 €



**ТERRATHERM ООД**  
**Офис гр. София:**  
 1618 София,  
 кв. Манастирски ливади-запад,  
 Витоша  
 Бул. „Тодор Каблешков“ № 61  
 тел. / факс: **+359 2 85 69 174**  
**(Моб. тел.): +359 878 20 55 33**

**Магазин - гр. Плевен:**  
 Ж.к. "Мара Денчева", ул. "Сан Стефано" бл. 12, маг. №3  
 тел. / факс: +359 064 83 82 90

**Склад и магазин - гр. Плевен:**  
 5800 Плевен - България  
 Западна индустриална зона  
 Тел.: +359 064 90 12 52

Метални комини - Отопление - Газ - Солар

www.terratherm-bg.com

e-mail: terratherm@abv.bg

ЦЕНОВА ЛИСТА 01.05.2026г.

Производител:Giacomini S.p.A. Италия

Вносител: Тератерм ООД, София



### R553M

**Месингов профилен колектор със спирателни вентили с ръчни ръкохватки, с изводи Основа 18 за адаптор. Ръчните ръкохватки могат да се заменят с термоелектрически задвижки R478, R478M, R473, R473M. Междуосово разстояние на изводите 50 mm.**

Температурен диапазон: 5÷110 °С

Максимално работно налягане: 10 бара



Продуктов №	Размер брой линии	Междуосово разстояние mm	Цена без ДДС	Цена с ДДС	Цена без ДДС	Цена с ДДС
R553VY002	1" X18 /2	50 mm	81,42 лв	97,71 лв	41,63 €	49,96 €
R553VY003	1" X18 /3	50 mm	122,00 лв	146,41 лв	62,38 €	74,86 €
R553VY004	1" X18 /4	50 mm	159,56 лв	191,47 лв	81,58 €	97,90 €
R553VY005	1" X18 /5	50 mm	199,43 лв	239,32 лв	101,97 €	122,36 €
R553VY006	1" X18 /6	50 mm	244,03 лв	292,84 лв	124,77 €	149,72 €
R553VY007	1" X18 /7	50 mm	284,61 лв	341,53 лв	145,52 €	174,62 €
R553VY008	1" X18 /8	50 mm	325,30 лв	390,36 лв	166,32 €	199,59 €
R553VY009	1" X18 /9	50 mm	365,95 лв	439,14 лв	187,11 €	224,53 €
R553VY010	1" X18 /10	50 mm	406,53 лв	487,84 лв	207,86 €	249,43 €
R553VY011	1" X18 /11	50 mm	447,11 лв	536,53 лв	228,60 €	274,33 €
R553VY012	1" X18 /12	50 mm	478,70 лв	574,45 лв	244,76 €	293,71 €
R553VY022	11/4"X18 /2	50 mm	85,27 лв	102,32 лв	43,60 €	52,32 €
R553VY023	11/4"X18 /3	50 mm	129,24 лв	155,09 лв	66,08 €	79,30 €
R553VY024	11/4"X18 /4	50 mm	172,29 лв	206,75 лв	88,09 €	105,71 €
R553VY025	11/4"X18 /5	50 mm	215,33 лв	258,40 лв	110,10 €	132,12 €
R553VY026	11/4"X18 /6	50 mm	258,38 лв	310,05 лв	132,11 €	158,53 €
R553VY027	11/4"X18 /7	50 mm	301,73 лв	362,07 лв	154,27 €	185,12 €
R553VY028	11/4"X18 /8	50 mm	344,84 лв	413,80 лв	176,31 €	211,57 €
R553VY029	11/4"X18 /9	50 mm	395,32 лв	474,38 лв	202,12 €	242,55 €
R553VY030	11/4"X18 /10	50 mm	443,46 лв	532,15 лв	226,74 €	272,08 €
R553VY031	11/4"X18 /11	50 mm	478,70 лв	574,45 лв	244,76 €	293,71 €
R553VY032	11/4"X18 /12	50 mm	532,12 лв	638,55 лв	272,07 €	326,48 €

ЦЕНОВА ЛИСТА 01.05.2026г.

Производител:Giacomini S.p.A. Италия

Вносител: Тератерм ООД, София

### R553FKDB

**Предварително сглобени месингови колекторни групи за ОВК системи с динамично балансиране на потока "DB серия" и независима настройка за всеки отделен кръг + Кит R269T**

Централно разстояние между изходите 50 мм. Температурен диапазон 5÷95 °С. Максимално работно налягане 10 бара. Предлага се в два варианта: Нисък дебит (LF) и Висок дебит (HF). Диапазон на настройка на дебита за всеки отделен кръг: 20÷160 л/ч (LF); 10÷250 л/ч (HF). Диапазон на работно диференциално налягане: 20÷60 kPa (LF); 30/40÷150 kPa (HF).

Разходомери: скала 0,4÷2,6 л/мин (LF); скала 0,5÷5 л/мин (HF).

Комплектът включва:

- захранващ колектор с разходомери и заключващи клапани за функция за спиране на флуида; - възвратен колектор с динамични балансиращи вентили за поток и ръчно колело, предварително подготвен за термоелектрическо управление чрез задвижващи механизми R473/R473M;
- чифт многофункционални вентили R269T с крайни тапи;
- метални скоби R588Z;
- ключ R558Y001 за затваряне на заключващи щитове;
- ключ R73PY010 за предварителна настройка.

Информация: Опционално

- R500-1, R500-2: метални шкафове за вграден монтаж, с регулируема дълбочина.

- R473, R473M: нормално затворени термоелектрически задвижващи механизми, оборудвани с пластмасова гайка R453Y002.

- За връзка с R178, R179, R179AM Адаптори с изводи Основа 18 ( В.18)



YouTube

<https://www.giacomini.com/product/R553FKDB>

Разпределителите с динамично балансиране на потока са оборудвани с етикет с данни, обозначаващ "DB серия", характеристиките на потока и Δр за двете версии на разпределителите: Low Flow и High Flow.

Продуктов №	Размер брой линии	Междуосово разстояние mm	Цена без ДДС	Цена с ДДС	Цена без ДДС	Цена с ДДС
<b>Версия с малък дебит Low Flow (LF)</b>			<b>Скала на разходомера: 0,4 ÷ 2,6 l / min</b>			
R553FKDB102	G 1" x B.18 /2	50 mm	453,68 лв	544,42 лв	231,96 €	278,36 €
R553FKDB103	G 1" x B.18 /3	50 mm	544,31 лв	653,17 лв	278,30 €	333,96 €
R553FKDB104	G 1" x B.18 /4	50 mm	627,44 лв	752,93 лв	320,80 €	384,97 €
R553FKDB105	G 1" x B.18 /5	50 mm	707,61 лв	849,13 лв	361,79 €	434,15 €
R553FKDB106	G 1" x B.18 /6	50 mm	789,10 лв	946,92 лв	403,46 €	484,15 €
R553FKDB107	G 1" x B.18 /7	50 mm	873,22 лв	1 047,86 лв	446,47 €	535,76 €
R553FKDB108	G 1" x B.18 /8	50 mm	982,17 лв	1 178,61 лв	502,18 €	602,61 €
R553FKDB109	G 1" x B.18 /9	50 mm	1 038,79 лв	1 246,55 лв	531,12 €	637,35 €
R553FKDB110	G 1" x B.18 /10	50 mm	1 129,03 лв	1 354,83 лв	577,26 €	692,71 €
R553FKDB111	G 1" x B.18 /11	50 mm	1 231,22 лв	1 477,46 лв	629,51 €	755,41 €
R553FKDB112	G 1" x B.18 /12	50 mm	1 314,45 лв	1 577,34 лв	672,07 €	806,48 €
<b>Версия с голям дебит High Flow (HF)</b>			<b>Скала на разходомера: 0,5 ÷ 5 l / min</b>			
R553FKDB122	G 1" x B.18 /2	50 mm	504,09 лв	604,91 лв	257,74 €	309,29 €
R553FKDB123	G 1" x B.18 /3	50 mm	604,73 лв	725,67 лв	309,19 €	371,03 €
R553FKDB124	G 1" x B.18 /4	50 mm	697,13 лв	836,55 лв	356,44 €	427,72 €
R553FKDB125	G 1" x B.18 /5	50 mm	786,22 лв	943,47 лв	401,99 €	482,39 €
R553FKDB126	G 1" x B.18 /6	50 mm	876,79 лв	1 052,14 лв	448,29 €	537,95 €
R553FKDB127	G 1" x B.18 /7	50 mm	970,22 лв	1 164,27 лв	496,07 €	595,28 €
R553FKDB128	G 1" x B.18 /8	50 mm	1 091,28 лв	1 309,53 лв	557,96 €	669,55 €
R553FKDB129	G 1" x B.18 /9	50 mm	1 154,20 лв	1 385,04 лв	590,13 €	708,16 €
R553FKDB130	G 1" x B.18 /10	50 mm	1 254,51 лв	1 505,41 лв	641,42 €	769,71 €
R553FKDB131	G 1" x B.18 /11	50 mm	1 368,00 лв	1 641,60 лв	699,45 €	839,34 €
R553FKDB132	G 1" x B.18 /12	50 mm	1 460,51 лв	1 752,61 лв	746,75 €	896,10 €

ЦЕНОВА ЛИСТА 01.05.2026г.

Производител:Giacomini S.p.A. Италия

Вносител: Тератерм ООД, София



### СГЛОБЕНИ КОЛЕКТОРНИ ГРУПИ СЕРИЯ R553FKDB

#### с динамично балансиране на дебита

Предлага се в 2 версии:

#### малък дебит (LF) и голям дебит (HF).

• Диапазон на регулиране на дебита в единичната верига:  
20 ÷ 160 l / h (LF) и 10 ÷ 250 l / h (HF).

• Диапазон на работно диференциално налягане:  
20 ÷ 60 kPa (LF); 30/40 ÷ 150 kPa (HF).

Разходомери: скала 0,4 ÷ 2,6 l / min (LF); скала 0,5 ÷ 5 l / min (HF).



#### Технически данни

производителност

- Течности: вода, разтвори на гликол (макс. 30%)
- Междусосово разстояние между изходите: 50 mm
- Температурен обхват: 5 ÷ 95 °C
- Макс. работно налягане: 10 бара
- Макс. работно налягане за вентилационни отвори за въздух: 7 бара
- Макс. диференциално налягане с термоелектрически задвижващи механизми инсталиран: 1,5 бара
- Диапазон на настройка на дебита за всяка отделна верига:

Малък дебит Low Flow (LF): 20 ÷ 160 l / h

Голям дебит High Flow (HF): 10 ÷ 250 l / h

- Работен диапазон на диференциалното налягане:

Малък дебит Low Flow (LF): 20 ÷ 60 kPa

Голям дебит High Flow (HF): 30/40 ÷ 150 kPa

- Дебитомери:

Малък дебит Low Flow (LF): скала 0,4 ÷ 2,6 l / min

Голям дебит High Flow (HF): скала 0,5 ÷ 5 l / min



#### Малък дебит Low Flow (LF)

- Скала на разходомера: 0,4 ÷ 2,6 l / min
- Вътрешна мембрана на капачката: **червен цвят** (видимо само в случай на смяна на капачката)



#### Голям дебит High Flow (HF):

- Скала на разходомера: 0,5 ÷ 5 l / min
- Вътрешна мембрана на капачката: **черен цвят** (видимо само в случай на смяна на капачката)

#### Материали

- Колектори подаващ и връщащ: UNI EN 12165 CW617N месинг
- Мултифункционални клапани: UNI EN 12165 CW617N месинг
- Уплътнения: EPDM
- Скоби на колектора: поцинкована стомана
- Ръчно ръчно колело: пластмасов материал
- Капак с динамично балансиране на връщащия колектор:
  - командно стъбло: неръждаема стомана
  - корпус на капачката: UNI EN 12164 CW617N месинг
  - втулка и индикационен пръстен: пластмасов материал
  - О-пръстен и тапа: EPDM

#### Точност на настройка

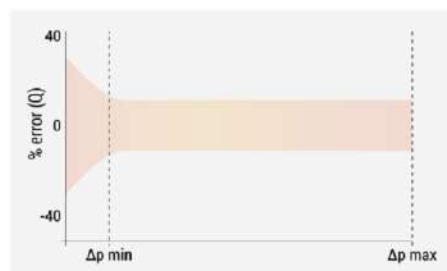

ЦЕНОВА ЛИСТА 01.05.2026г.

Производител:Giacomini S.p.A. Италия

Вносител: Тератерм ООД, София



## R553FKDB

### Резервни части

- P12ADBХ001: глава с динамично балансиране с малък дебитк Low Flow (LF) (червена мембрана).
- P12ADBХ002: глава с динамично балансиране на голям дебит High Flow (черна мембрана).
- P78MY002: разходомер със скала 0,4 ÷ 2,6 l / min.
- P78MY001: разходомер със скала 0,5 ÷ 5 l / min.
- R453Y002: пластмасова пръстеновидна гайка за монтиране на електротермичните глави.
- R588ZY001: метална скоба
- R73PY010: ключ за предварително задаване.



### ПРЕДУПРЕЖДЕНИЯ

- Колекторите R553FKDB са подходящи за използване в системи със затворен кръг и с неагресивни течности (вода или смес вода-гликол в съответствие с VDI 2035 / ONORM 5195).
- Наличието на минерални масла или смазочни материали на основата на минерални масла в течността за пренос на топлина (топлоносителят) могат да причинят подуване и повреда на EPDM уплътненията.
- В случай на използване на антифризи и антикорозионни продукти без нитрити, на етилен гликол, спазвайте инструкциите в документацията, предоставена от производителя и по-специално инструкциите относно концентрацията и използването на специфични добавки.
- В случай на високи нива на утайки и други замърсители във водата на системата, се препоръчва промиването на системата с химически почистващ продукт преди инсталиране на колекторите

Версии и кодове на продукти. Продуктов код на колекторна кутия (колекторната кутия не е включена в цената)

#### Low Flow version: Δp 20÷60 kPa

PRODUCT CODE	CONNECTIONS: MANIFOLD x OUTLETS	No. OUTLETS	CABINET R500-2 L x H x D
R553FKDB102		2	R500Y221 400x650x85+130 mm
R553FKDB103		3	
R553FKDB104		4	
R553FKDB105		5	R500Y222 600x650x85+130 mm
R553FKDB106		6	
R553FKDB107	G 1" x B.18	7	
R553FKDB108		8	
R553FKDB109		9	R500Y223 800x650x85+130 mm
R553FKDB110		10	
R553FKDB111		11	R500Y224 1000x650x85+130 mm
R553FKDB112		12	

#### High Flow version: Δp 30/40÷150 kPa

PRODUCT CODE	CONNECTIONS: MANIFOLD x OUTLETS	No. OUTLETS	CABINET R500-2 L x H x D
R553FKDB122		2	R500Y221 400x650x85+130 mm
R553FKDB123		3	
R553FKDB124		4	
R553FKDB125		5	R500Y222 600x650x85+130 mm
R553FKDB126		6	
R553FKDB127	G 1" x B.18	7	
R553FKDB128		8	
R553FKDB129		9	R500Y223 800x650x85+130 mm
R553FKDB130		10	
R553FKDB131		11	R500Y224 1000x650x85+130 mm
R553FKDB132		12	

ЦЕНОВА ЛИСТА 01.05.2026г.

Производител:Giacomini S.p.A. Италия

Вносител: Тератерм ООД, София



### R553FKDB

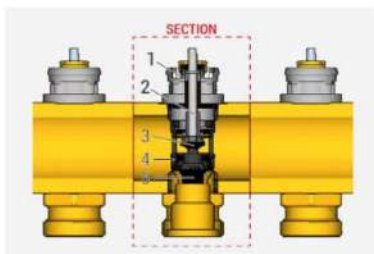
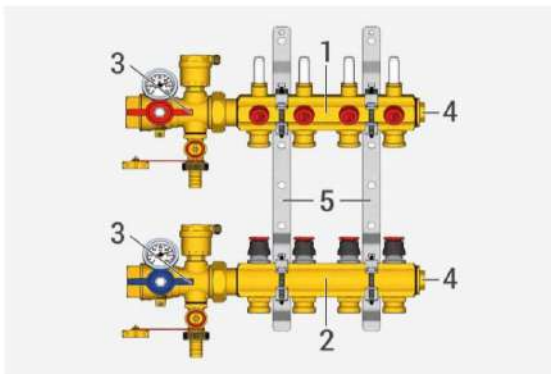

#### Комплекта включва:

- 1 - Захранващ колектор - балансиращи спирателни вентили с механична памет и дебитомери;
- 2 - Връщащ колектор - вградени клапани за балансиране на динамичния поток и ръчно регулиране, предназначени за електротермично управление посредством ел. задвижка R473, R473M ;
- 3 - Кит R269T :Комплект 2 броя за подаваща и връщаща линия със сверични спирателни вентили, автоматични обезвъздушители със самозатварящ се клапан, вентил за зареждане на системата и дренаж, тапа, термометър и извод за потопаем сензор  $\varnothing$  6mm)
- 4 - Тапи месинг 1"
- 5 - Скоби R588ZY001 - 2 броя включени в цената за кутия R500-2;

#### Сектор за динамично балансиране на поток

- 1 Индикатор пръстен
- 2 Управляваща ост
- 3 Стопер
- 4 Регулиращи канали
- 5 Балансираща мембрана с контролирана дефор

Колекторът R553FKDB контролира дебита във всяка отделна верига на системата, в рамките на минимална и максимална стойност на диференциалното налягане, независимо от условията на работа на другите вериги.

Колекторът може да се използва в комбинация с термоелектрическите задвижвания за изпълнение на различни функции:

- регулатор на дебита: когато налягането се промени поради отваряне или затваряне на някои други вериги мембраната на патрона на клапана се деформира, за да промени напречното сечение на преминаването на течността през самата мембрана и да поддържа скоростта на потока на предварително зададената стойност, дори при високи диференциални налягания: до 60 kPa за версия с малък дебит; до 150 kPa за версията голям дебит High Flow.
- предварително зададен дебит: максималният проектен дебит за всяка отделна верига може да бъде зададен и поддържан точно по всяко време;
- оптимизиране на стайната температура: колекторът може да се използва в комбинация с термоелектрически задвижващи механизми и термостати, за да позволи по-ефективен и ефикасен контрол на температурата в множество вътрешни помещения.

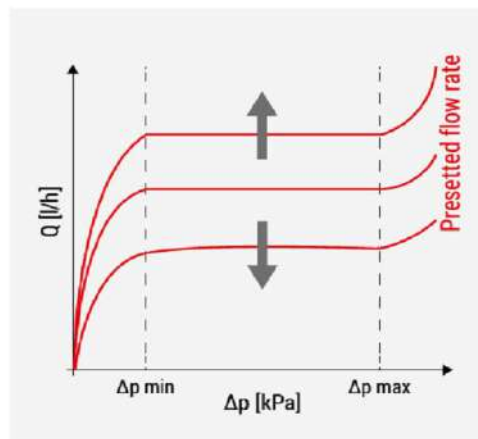

ЦЕНОВА ЛИСТА 01.05.2026г.

Производител:Giacomini S.p.A. Италия  
Вносител: Тератерм ООД, София



R553FKDB

**Лъчиста система с колектори R553FK, без динамично балансиране на потока**  
ПРОЕКТНО НАТОВАРВАНЕ ЧАСТИЧНО НАТОВАРВАНЕ

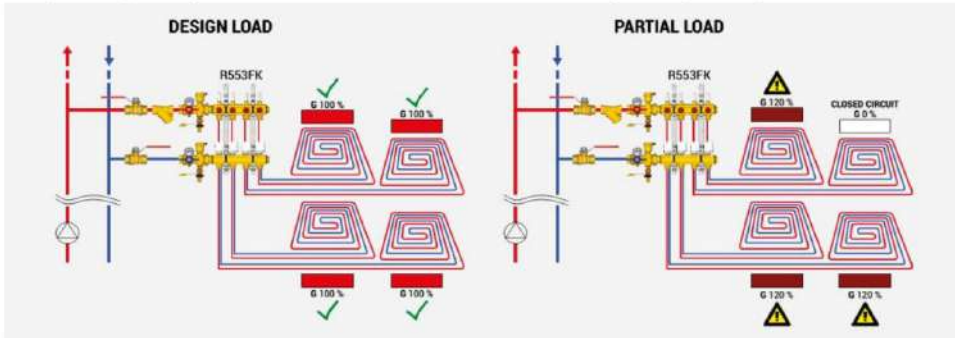

**Лъчиста система с колектори R553FKDB, с динамично балансиране на потока**

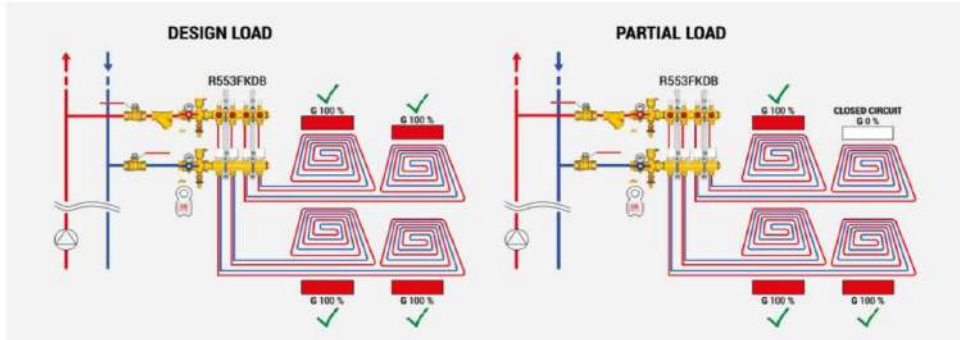

**Загуби на налягане на единичните вериги**

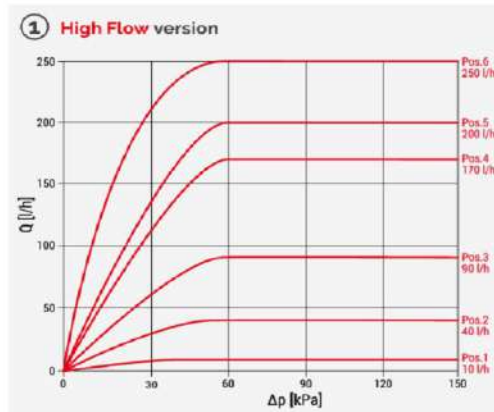
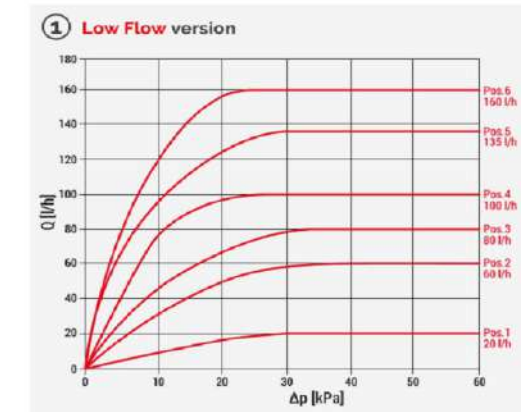

забележка: Δp min = Δp, съответстващ на стойност ≥80% от предварително зададения дебит.



**ТERRATHERM ООД**  
**Офис гр. София:**  
 1618 София,  
 кв. Манастирски ливади-запад,  
 Витоша  
 Бул. „Тодор Каблешков“ № 61  
 тел. / факс: **+359 2 85 69 174**  
**(Моб. тел.): +359 878 20 55 33**

**Магазин - гр. Плевен:**  
 Ж.к. "Мара Денчева", ул. "Сан Стефано" бл. 12, маг. №3  
 тел. / факс: +359 064 83 82 90

**Склад и магазин - гр. Плевен:**  
 5800 Плевен - България  
 Западна индустриална зона  
 Тел.: +359 064 90 12 52

Метални комини - Отопление - Газ - Солар

www.terratherm-bg.com

e-mail: terratherm@abv.bg

ЦЕНОВА ЛИСТА 01.05.2026г.

Производител: Giacomini S.p.A. Италия

Вносител: Тератерм ООД, София



**R553F**

**Предварително сглобени месингови колекторни групи за ОВК системи**

Състои се от:

- 1 захранващ колектор с предпазни клапани и разходомери (скала 0,5-5 л/мин).
  - 1 връщащ колектор с ръчни спирателни вентили (Ръчните ръкохватки могат да се заменят с термоелектрически задвижки R478, R478M, R473, R473M).
  - Метални скоби R588Z.
  - Етикети за обозначаване на веригите.
- Температурен диапазон: 5÷110 °C  
 Максимално работно налягане: 10 бара

Информация

Използвайте ключ R558 (включен) или R558N за балансиране.

Комплекта не включва колекторна кутия и адаптори.

За връзка с R178, R179, R179AM Адаптори **с изводи Основа 18 ( В.18)**



Продуктов №	Размер брой линии	Междуосово разстояние mm	Цена без ДДС	Цена с ДДС	Цена без ДДС	Цена с ДДС
R553FZY002	1"X18 /2	50 mm	222,27 лв	266,72 лв	113,64 €	136,37 €
R553FZY003	1"X18 /3	50 mm	333,10 лв	399,72 лв	170,31 €	204,38 €
R553FZY004	1"X18 /4	50 mm	444,50 лв	533,40 лв	227,27 €	272,72 €
R553FZY005	1"X18 /5	50 mm	556,11 лв	667,33 лв	284,33 €	341,20 €
R553FZY006	1"X18 /6	50 mm	667,61 лв	801,13 лв	341,34 €	409,61 €
R553FZY007	1"X18 /7	50 mm	779,33 лв	935,19 лв	398,46 €	478,16 €
R553FZY008	1"X18 /8	50 mm	890,83 лв	1 069,00 лв	455,47 €	546,57 €
R553FZY009	1"X18 /9	50 mm	1 002,46 лв	1 202,96 лв	512,55 €	615,06 €
R553FZY010	1"X18 /10	50 mm	1 114,07 лв	1 336,89 лв	569,62 €	683,54 €
R553FZY011	1"X18 /11	50 mm	1 225,60 лв	1 470,72 лв	626,64 €	751,97 €
R553FZY012	1"X18 /12	50 mm	1 336,84 лв	1 604,21 лв	683,52 €	820,22 €
R553FZY022	1 1/4"X18 /2	50 mm	246,56 лв	295,87 лв	126,06 €	151,28 €
R553FZY023	1 1/4"X18 /3	50 mm	357,30 лв	428,77 лв	182,69 €	219,22 €
R553FZY024	1 1/4"X18 /4	50 mm	493,18 лв	591,82 лв	252,16 €	302,59 €
R553FZY025	1 1/4"X18 /5	50 mm	618,86 лв	742,63 лв	316,42 €	379,70 €
R553FZY026	1 1/4"X18 /6	50 mm	747,71 лв	897,26 лв	382,30 €	458,76 €
R553FZY027	1 1/4"X18 /7	50 mm	918,36 лв	1 102,03 лв	469,55 €	563,46 €
R553FZY028	1 1/4"X18 /8	50 mm	1 017,20 лв	1 220,64 лв	520,09 €	624,10 €
R553FZY029	1 1/4"X18 /9	50 mm	1 146,88 лв	1 376,25 лв	586,39 €	703,67 €
R553FZY030	1 1/4"X18 /10	50 mm	1 285,39 лв	1 542,47 лв	657,21 €	788,65 €
R553FZY031	1 1/4"X18 /11	50 mm	1 421,59 лв	1 705,91 лв	726,85 €	872,22 €
R553FZY032	1 1/4"X18 /12	50 mm	1 556,63 лв	1 867,95 лв	795,89 €	955,07 €



**ТERRATHERM ООД**  
**Офис гр. София:**  
 1618 София,  
 кв. Манастирски ливади-запад,  
 Витоша  
 Бул. „Тодор Каблешков“ № 61  
 тел. / факс: **+359 2 85 69 174**  
**(Моб. тел.): +359 878 20 55 33**

**Магазин - гр. Плевен:**  
 Ж.к. „Мара Денчева“, ул. „Сан Стефано“ бл. 12, маг. №3  
 тел. / факс: +359 064 83 82 90

**Склад и магазин - гр. Плевен:**  
 5800 Плевен - България  
 Западна индустриална зона  
 Тел.: +359 064 90 12 52

Метални комини - Отопление - Газ - Солар

www.terratherm-bg.com

e-mail: terratherm@abv.bg

ЦЕНОВА ЛИСТА 01.05.2026г.

Производител:Giacomini S.p.A. Италия

Вносител: Тератерм ООД, София



**R553FK и R553FK-1**

**Предварително сглобени месингови колекторни групи за ОВК системи**

Състои се от:

- R553F комплект с вентили за задвижка и дебитомери със скала 0,5-5 l/min;
  - Кит R269T;
  - Метални скоби R588Z за група R553FK;
  - Метални скоби R588L за група R553FK-1;
- По желание е възможно ръчните ръкохватки да се заменят с термоелектрически задвижки R478, R478M, R473, R473M.

Изходи с **Основа 18 ( В.18)**

Температурен диапазон: 5÷110 °C

Максимално работно налягане: 10 бара

- Опция за R553FK-1: R557RY045 термостатична група с помпа за отоплителни системи

Компекта не включва колекторна кутия и

**R553FK** Метални скоби R588Z

**R553FK**



**R553FK-1**

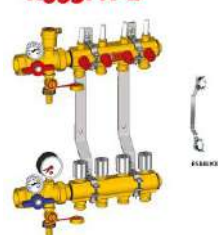

Продуктов №	Размер брой линии	Междусово разстояние mm	Цена без ДДС	Цена с ДДС	Цена без ДДС	Цена с ДДС
R553FK102	1"X18 /2	50 mm	409,14 лв	490,97 лв	209,19 €	251,03 €
R553FK103	1"X18 /3	50 mm	501,46 лв	601,75 лв	256,39 €	307,67 €
R553FK104	1"X18 /4	50 mm	613,22 лв	735,86 лв	313,53 €	376,24 €
R553FK105	1"X18 /5	50 mm	715,37 лв	858,44 лв	365,76 €	438,91 €
R553FK106	1"X18 /6	50 mm	817,49 лв	980,99 лв	417,98 €	501,57 €
R553FK107	1"X18 /7	50 mm	919,51 лв	1 103,41 лв	470,14 €	564,16 €
R553FK108	1"X18 /8	50 mm	1 021,61 лв	1 225,93 лв	522,34 €	626,81 €
R553FK109	1"X18 /9	50 mm	1 123,67 лв	1 348,40 лв	574,52 €	689,43 €
R553FK110	1"X18 /10	50 mm	1 202,80 лв	1 443,36 лв	614,98 €	737,98 €
R553FK111	1"X18 /11	50 mm	1 327,83 лв	1 593,40 лв	678,91 €	814,69 €
R553FK112	1"X18 /12	50 mm	1 429,89 лв	1 715,87 лв	731,09 €	877,31 €

**R553FK-1** Метални скоби R588L

Продуктов №	Размер брой линии	Междусово разстояние mm	Цена без ДДС	Цена с ДДС	Цена без ДДС	Цена с ДДС
R553FK062	1"X18 /2	50 mm	412,65 лв	495,17 лв	210,98 €	253,18 €
R553FK063	1"X18 /3	50 mm	488,80 лв	586,55 лв	249,92 €	299,90 €
R553FK064	1"X18 /4	50 mm	550,51 лв	660,61 лв	281,47 €	337,77 €
R553FK065	1"X18 /5	50 mm	613,87 лв	736,64 лв	313,87 €	376,64 €
R553FK066	1"X18 /6	50 mm	674,37 лв	809,25 лв	344,80 €	413,76 €
R553FK067	1"X18 /7	50 mm	743,52 лв	892,23 лв	380,16 €	456,19 €
R553FK068	1"X18 /8	50 mm	804,98 лв	965,97 лв	411,58 €	493,89 €
R553FK069	1"X18 /9	50 mm	868,42 лв	1 042,11 лв	444,02 €	532,82 €
R553FK070	1"X18 /10	50 mm	930,14 лв	1 116,17 лв	475,57 €	570,69 €
R553FK071	1"X18 /11	50 mm	996,09 лв	1 195,31 лв	509,29 €	611,15 €
R553FK072	1"X18 /12	50 mm	1 315,77 лв	1 578,93 лв	672,74 €	807,29 €

R557RY045 Термостатична група с помпа за ОВК системи, който може да се използва с колектори R553FK-1

R557RY045		298 mm	1 280,98 лв	1 537,18 лв	654,96 €	785,95 €
-----------	--	--------	-------------	-------------	----------	----------

ЦЕНОВА ЛИСТА 01.05.2026г.

Производител:Giacomini S.p.A. Италия

Вносител: Тератерм ООД, София



**Термостатичен модул за отоплителни системи (R557RY045), оборудван с електронна помпа, който се използва с комплект колектори R553FK-1**



R557RY045



R553FK-1

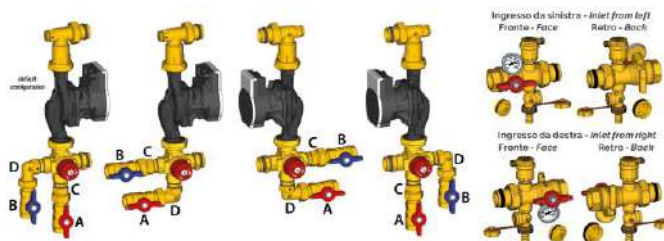

R557RY045 Термостатичен смесителен възел с фиксирана точка за колектори с междуосово разстояние 298 мм, състоящ се от:

- 3-пътен термостатичен вентил (диапазон на регулиране 30÷60 °C);
- електронна помпа WILO;
- спирателни сферични кранове със самоуплътняващ се накрайник, позволяващ свързване отстрани, отдолу, надясно или наляво. Междуосово разстояние подаване-връщане: 298 мм.

Температурен диапазон 5÷90 °C.

Максимално работно налягане 10 бара.

R557R-S - R553FK-1

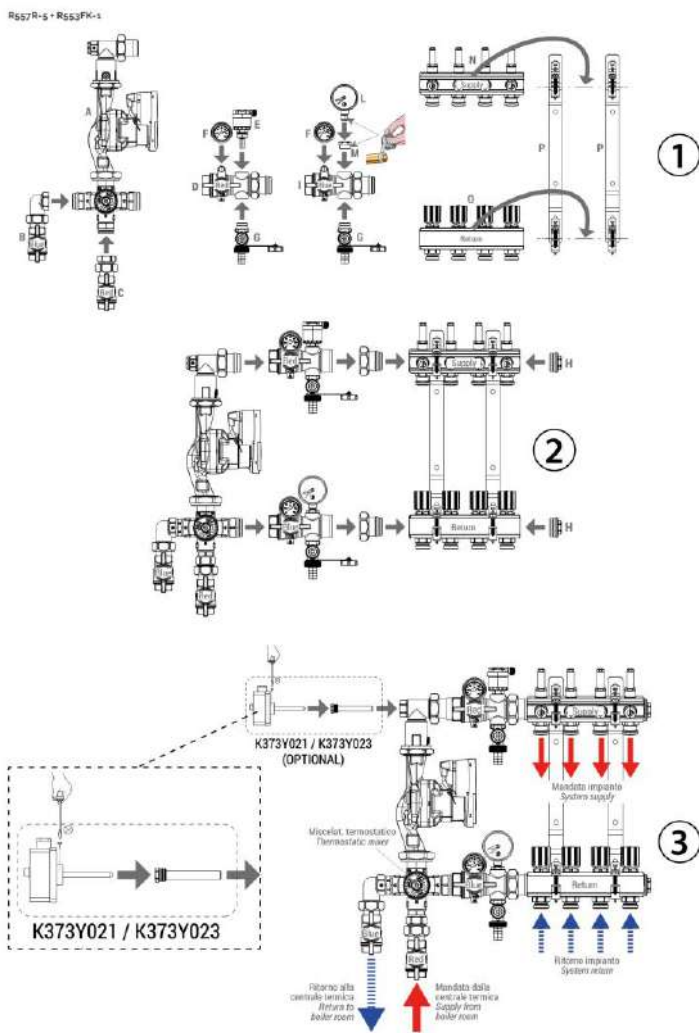
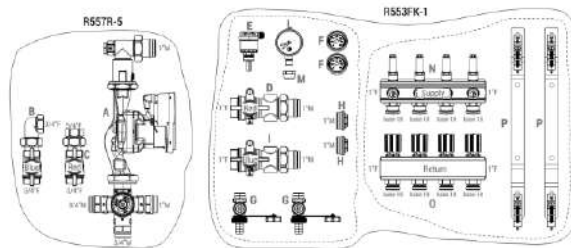



**ТERRATHERM ООД**  
**Офис гр. София:**  
1618 София,  
кв. Манастирски ливади-запад,  
Витоша  
Бул. „Тодор Каблешков“ № 61  
тел. / факс: **+359 2 85 69 174**  
**(Моб. тел.): +359 878 20 55 33**

**Магазин - гр. Плевен:**  
Ж.к. "Мара Денчева", ул. "Сан Стефано" бл. 12, маг. №3  
тел. / факс: +359 064 83 82 90

**Склад и магазин - гр. Плевен:**  
5800 Плевен - България  
Западна индустриална зона  
Тел.: +359 064 90 12 52

Метални комини - Отопление - Газ - Солар

[www.terratherm-bg.com](http://www.terratherm-bg.com)

e-mail: [terratherm@abv.bg](mailto:terratherm@abv.bg)

ЦЕНОВА ЛИСТА 01.05.2026г.

Производител: Giacomini S.p.A. Италия

Вносител: Тератерм ООД, София



### R179AM Адаптер за многослойни и пластмасови тръби с изводи Основа 18 ( В.18)

Адаптори с изводи Основа 18 ( В.18)



Продуктов №	Размер	Цена без ДДС	Цена с ДДС	Цена без ДДС	Цена с ДДС
R179MX024	18 x (16 x 2)	6,20 лв	7,44 лв	3,17 €	3,81 €
R179MX025	18 x (18 x 2)	6,20 лв	7,44 лв	3,17 €	3,81 €
R179MX026	18 x (20 x 2)	6,25 лв	7,49 лв	3,19 €	3,83 €
R179MX034	18 x (17 x 2)	6,20 лв	7,44 лв	3,17 €	3,81 €

### R178 Адаптер за медна тръба с изводи Основа 18 ( В.18)

Адаптори с изводи Основа 18 ( В.18)



Продуктов №	Размер	Цена без ДДС	Цена с ДДС	Цена без ДДС	Цена с ДДС
R178X032	18 x 12	5,73 лв	6,87 лв	2,93 €	3,51 €
R178X033	18 x 14	7,26 лв	8,71 лв	3,71 €	4,45 €
R178X034	18 x 15	5,83 лв	7,00 лв	2,98 €	3,58 €
R178X035	18 x 16	5,92 лв	7,11 лв	3,03 €	3,63 €
R178X036	18 x 18	5,64 лв	6,77 лв	2,88 €	3,46 €

ЦЕНОВА ЛИСТА 01.05.2026г.

Производител:Giacomini S.p.A. Италия

Вносител: Тератерм ООД, София



## R557F

### Предварително сглобен колектор с разходомери и термостатична настройка на фиксирана точка

Предварително сглобен колектор с термостатична настройка на фиксирана точка за отоплителни системи и разходомери (скала 0,5-5 л/мин).

Смесване, постигнато чрез термостатична глава R462L.

Опционално е възможно ръчните колела да се заменят с термоелектрически задвижки R478, R478M, R473, R473M.

Изходи с базови адаптерни връзки.

Температурен диапазон: 5÷110 °C

Максимално работно налягане: 10 бара

Поръчва се отделно:

- Вентил R401TG или R402TG с термостатична опция
- Секретен вентил R14TG или R15TG

Комплектът не включва:

- помпа
- Предпазен термостат K373

Информация

Използвайте ключ R558 (включен) или R558N за балансиране.

Препоръчително разстояние между центровете на помпата: 130 мм.

От 2 до 7 изхода = колекторна кутия R557Y051.

От 8 до 12 контакта = колекторна кутия R557Y052.

Комплекта не включва колекторна кутия и адаптори.

За връзка с R178, R179, R179AM Адаптори с изводи Основа 18 ( В.18)



Продуктов №	Размер брой линии	Междуосово разстояние mm	Цена без ДДС	Цена с ДДС	Цена без ДДС	Цена с ДДС
R557FY002	1"X18 /2	50 mm	682,13 лв	818,56 лв	348,77 €	418,52 €
R557FY003	1"X18 /3	50 mm	736,96 лв	884,36 лв	376,80 €	452,16 €
R557FY004	1"X18 /4	50 mm	815,64 лв	978,76 лв	417,03 €	500,43 €
R557FY005	1"X18 /5	50 mm	897,37 лв	1 076,85 лв	458,82 €	550,58 €
R557FY006	1"X18 /6	50 mm	988,55 лв	1 186,26 лв	505,44 €	606,53 €
R557FY007	1"X18 /7	50 mm	1 089,84 лв	1 307,80 лв	557,22 €	668,67 €
R557FY008	1"X18 /8	50 mm	1 177,32 лв	1 412,78 лв	601,95 €	722,35 €
R557FY009	1"X18 /9	50 mm	1 257,27 лв	1 508,72 лв	642,83 €	771,40 €
R557FY010	1"X18 /10	50 mm	1 352,12 лв	1 622,55 лв	691,33 €	829,60 €
R557FY011	1"X18 /11	50 mm	1 440,70 лв	1 728,84 лв	736,62 €	883,94 €
R557FY012	1"X18 /12	50 mm	1 526,81 лв	1 832,17 лв	780,64 €	936,77 €

ЦЕНОВА ЛИСТА 01.05.2026г.

Производител:Giacomini S.p.A. Италия

Вносител: Тератерм ООД, София



### R559N-1

#### Смесителен модул за ОВК системи, без помпа, за колектори R553K

Състои се от:

- 3-пътен смесителен вентил с връзка M30x1,5 мм.
- Първични и вторични спирателни клапани за настройка на дебита.
- Корпус за сонда за температура на подаване.
- Метална дистанционна вложка за поставяне на помпата, разстояние между центровете 180 мм.
- Сферични кранове за монтаж на помпа.
- Ръчни обезвъздушителни клапани.
- Изпускателни кранове.
- Термометри.

Температурен диапазон: 5÷110 °C

Максимално работно налягане: 10 бара

Уредът може да се монтира с:

- Колектори за подаване и връщане
- Помпа
- Задвижващ механизъм K281X012 за смесителен вентил
- Компоненти за електронно управление
- R553AY002 или R553AY003, 1" комплект за висока температура



Продуктов №	Размер	Цена без ДДС	Цена с ДДС	Цена без ДДС	Цена с ДДС
R559NY043	G 1" x G 1" /180 mm за помпа	698,19 лв	837,82 лв	356,98 €	428,37 €

в комплекта няма помпа; има метален заместител дистанция 180мм

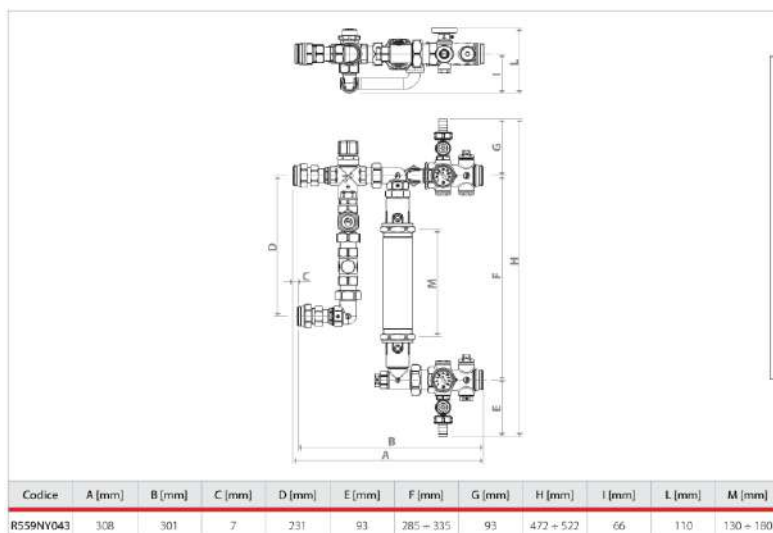

#### Пример за монтаж

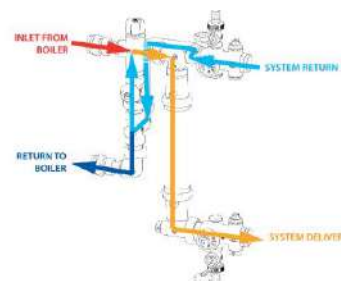
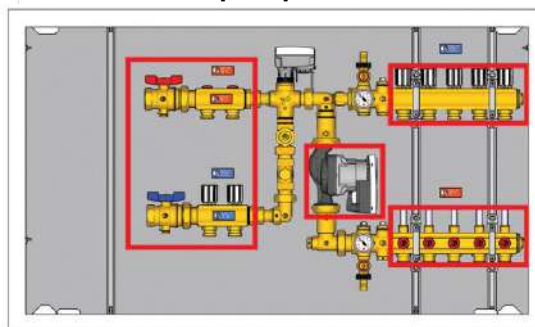

ЦЕНОВА ЛИСТА 01.05.2026г.

Производител:Giacomini S.p.A. Италия

Вносител: Тератерм ООД, София



### R557R-1

#### Термостатичен смесителен блок за колектори с междусово разстояние 271 мм

Термостатичен смесителен възел с фиксирана точка за колектори с разстояние между центрoвете 271 мм, състоящ се от:

- 3-пътен вентил с термостатична глава R462L (диапазон на регулиране 20÷70 °C);
- електронна помпа;
- изпускателни кранове;
- ръчни обезвъздушители;
- термометри;
- крайни тапи.

Разстояние между центрoвете подаване и връщане: 271 мм.

Температурен диапазон 5÷110 °C; Максимално работно налягане 10 бара.

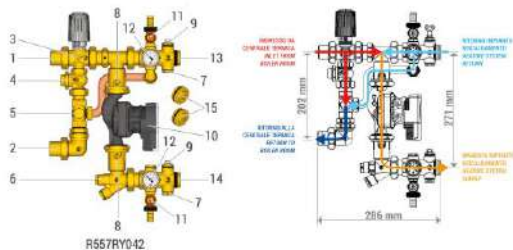

Продуктов №	Размер		Цена без ДДС	Цена с ДДС	Цена без ДДС	Цена с ДДС
R557RY042	G 1" x G 1" / в комплекта има помпа 7 mH2O	в комплекта има помпа 25/7	1 490,16 лв	1 788,19 лв	761,90 €	914,29 €

### R557R-3

#### Термостатичен смесителен блок за колектори с междусово разстояние 321 мм

Термостатичен смесителен възел с фиксирана точка за колектори с разстояние между центрoвете 321 мм, състоящ се от:

- 3-пътен вентил с термостатична глава R462L (диапазон на регулиране 20÷70 °C);
- метална дистанционна вложка 180 мм за монтаж на помпа;
- изпускателни кранове; - ръчни обезвъздушители;
- термометри;- крайни тапи;- диференциален байпас.

Разстояние между центрoвете на подаване и връщане: 321 мм.

Температурен диапазон 5÷110 °C; Максимално работно налягане 10 бара.

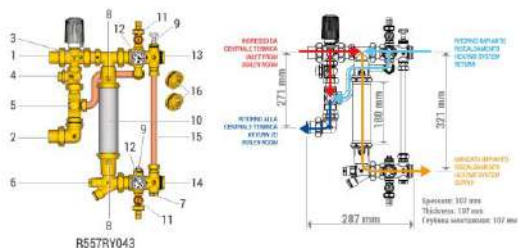

Продуктов №	Размер		Цена без ДДС	Цена с ДДС	Цена без ДДС	Цена с ДДС
R557RY043	G 1" x G 1" /180 mm за помпа	в комплекта няма помпа; има метален заместител дистанция 180mm	1 041,34 лв	1 249,61 лв	532,43 €	638,91 €

ЦЕНОВА ЛИСТА 01.05.2026г.

Производител:Giacomini S.p.A. Италия

Вносител: Тератерм ООД, София



### R557R-5

#### Термостатичен смесителен блок за колектори с междусово разстояние 298 мм

Термостатичен смесителен възел с фиксирана точка за колектори с междусово разстояние 298 мм, състоящ се от:

- 3-пътен термостатичен вентил (диапазон на регулиране 30÷60 °С);
- електронна помпа;
- спирателни сферични кранове със самоуплътняващ се накрайник, позволяващ свързване отстрани, отдолу, надясно или наляво.

Междусово разстояние подаване-връщане: 298 мм.

Температурен диапазон 5÷90 °С.

Максимално работно налягане 10 бара.

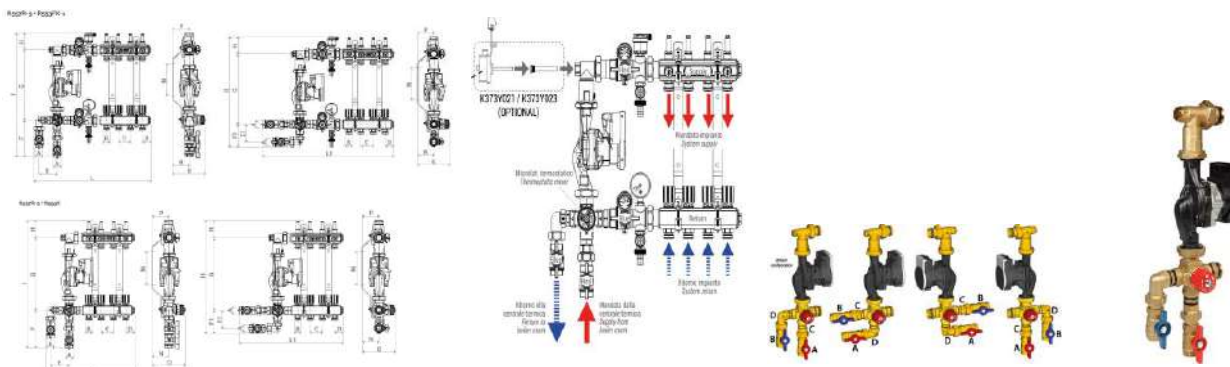

Продуктов №	Размер		Цена без ДДС	Цена с ДДС	Цена без ДДС	Цена с ДДС
R557RY045	G 3/4" x G 1" / помпа 7 mH2O	В комплекта има помпа 25/7	1 219,98 лв	1 463,98 лв	623,77 €	748,52 €

### R557R-6

#### Термостатичен смесителен възел за отоплителни системи с един контур

Термостатичен смесителен възел с фиксирана точка за отоплителни системи с един контур, състоящ се от:

- 3-пътен термостатичен вентил (диапазон на регулиране 30÷60 °С);
- електронна помпа;
- спирателни сферични кранове със самоуплътняващ се накрайник, позволяващ свързване отстрани, отдолу, надясно или наляво.

Разстояние между центровете на подаване и връщане: 298 мм.

Температурен диапазон 5÷90 °С.

Максимално работно налягане 10 бара.

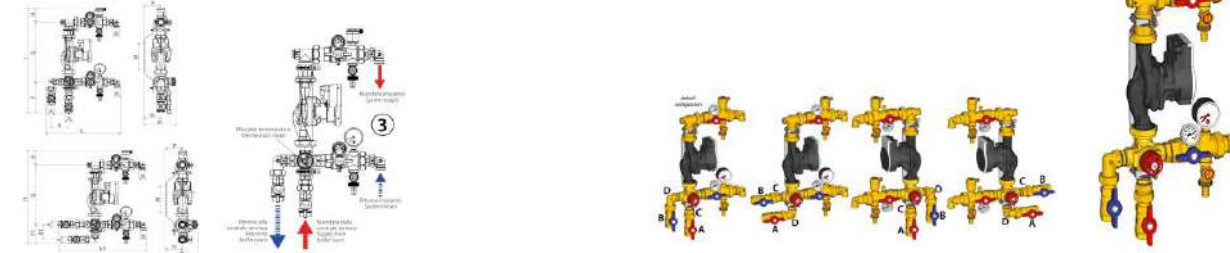

Продуктов №	Размер		Цена без ДДС	Цена с ДДС	Цена без ДДС	Цена с ДДС
R557RY046	G 3/4" x Основа 18 / Помпа 7 mH2O	В комплекта има помпа 25/7	1 620,35 лв	1 944,42 лв	828,47 €	994,17 €

ЦЕНОВА ЛИСТА 01.05.2026г.

Производител:Giacomini S.p.A. Италия

Вносител: Тератерм ООД, София



**R557K Комплекти за предаврително сглобени колекторни групи**

R557KY001

R557KY002

R557KY003

R557KY005



Продуктов №	Размер	Цена без ДДС	Цена с ДДС	Цена без ДДС	Цена с ДДС
R557KY001	G 1" F x G 1" M	317,83 лв	381,39 лв	162,50 €	195,00 €
R557KY002	G 1" F x G 1" M	279,99 лв	335,99 лв	143,16 €	171,79 €
R557KY003	G 1" F x G 1" M	419,28 лв	503,14 лв	214,37 €	257,25 €
R557KY005	G 1" F x G 1" M	475,64 лв	570,76 лв	243,19 €	291,83 €

R557KY001

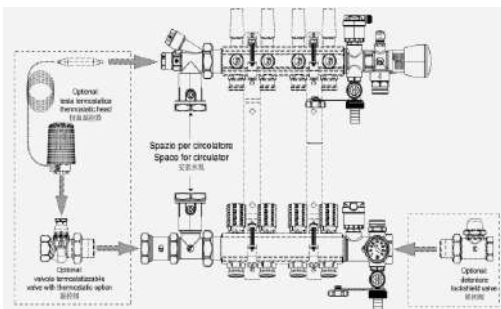

R557KY002

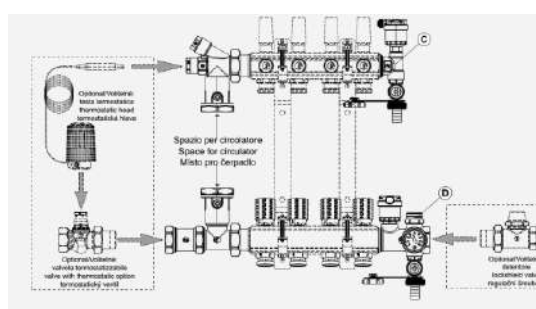

R557KY003

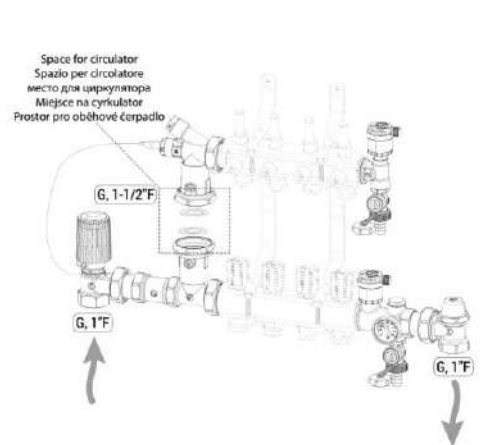

R557KY005

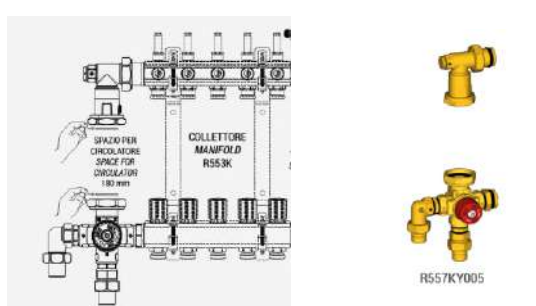

R557KY005 + R557KY004

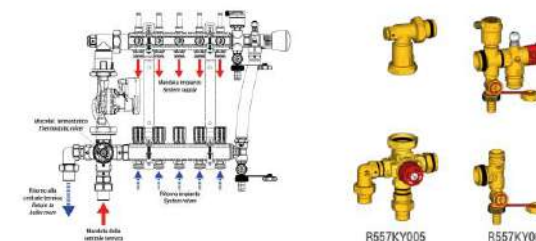



**ТERRATHERM ООД**  
**Офис гр. София:**  
1618 София,  
кв. Манастирски ливади-запад,  
Витоша  
Бул. „Тодор Каблешков“ № 61  
тел. / факс: **+359 2 85 69 174**  
**(Моб. тел.): +359 878 20 55 33**

**Магазин - гр. Плевен:**  
Ж.к. "Мара Денчева", ул. "Сан Стефано" бл. 12, маг. №3  
тел. / факс: +359 064 83 82 90

**Склад и магазин - гр. Плевен:**  
5800 Плевен - България  
Западна индустриална зона  
Тел.: +359 064 90 12 52

Метални комини - Отопление - Газ - Солар

[www.terratherm-bg.com](http://www.terratherm-bg.com)

e-mail: [terratherm@abv.bg](mailto:terratherm@abv.bg)

ЦЕНОВА ЛИСТА 01.05.2026г.

Производител:Giacomini S.p.A. Италия

Вносител: Тератерм ООД, София



### **Giacomini месингови модулни колектори с байонетна връзка за подово отопление**

Фабрика Giacomini предлага от дълги години, възможност за изграждане на месингови разпределителни колектори за отоплителни и водопроводни инсталации, чрез съединяване на отделни модули.

#### **DN 32 с междуосово разстояние 50 мм.**

Модулните колектори Giacomini имат следните опции: със спирателни вентили; с дебитомери; с вентили за термоелектрически задвижки.

Модулните системи имат съответстващи на системата един среден модул DN 32 и два размера крайни модули DN 32 към 1" и 1-1/4".

Чрез съединяване на необходимия брой средни модули с двойката краен модул се постига лесно желалият брой линии за конкретния проект.

Модулите се сглобяват ръчно, а хидравличното уплътнение се гарантира от предварително сглобените O-пръстени патент на фабриката. Тератерм ООД има 18 годишен опит с тази система и гарантираме на нашите клиенти пълна херметичност на системите с модулни колектори.

Резултатът е продукт, предлагащ висока гъвкавост и функционалност, без да се пренебрегват естетическите и ергономичните качества. Иновативното решение, с няколко средни и един краен модул, позволява създаването на колектори, характеризиращи се с множество връзки, в зависимост от нуждите на отделния обект, елиминирайки изискванията за складираните материали, както е при конвенционалните предварително сглобени колектори.

Когато разпределителни колектори са на база сглобени модули е възможен последващ демонтаж и монтаж, ако възникне такава необходимост, без ненужно оскъпяване за изцяло нови разпределители.

#### Основни характеристики на Giacomini месингови модулни колектори с байонетна връзка:

Средните и крайни модули с бързо свързване са изработени чрез метода на горещо формование, който води до по-малки размери и дебелини със значителни проходни сечения за флуидите и следователно ограничени загуби на налягане и шум от потока.

Дебитът се регулира посредством микрометричен заключващ вентил с механична памет, който може да прехваща потока за целите на поддръжката и след това лесно да възстанови първоначалните работни условия.

Крайните модули се свързват с другите компоненти на системата (клапани, кранове, тръби и др.) чрез женска резба 1" или 1-1/4" съобразно системата.

**R53VM, R53VT** DN 32 с междуосово разстояние 50 мм - с ръчни ръкохватки, които могат да се заменят с термоелектрически задвижки R478, R478M, R473, R473M.

**R53MM и R53MT** DN 32 с междуосово разстояние 50 мм - с дебитомери със скала 0,5÷5 л/мин. Дебитът се регулира посредством микрометричен заключващ вентил с механична памет, който може да прехваща потока за целите на поддръжката и след това лесно да възстанови първоначалните работни условия.

**R53SM и R53ST** DN 32 с междуосово разстояние 50 мм - с вградени спирателни вентили. Подходящ за ОВК системи. □

ЦЕНОВА ЛИСТА 01.05.2026г.

Производител:Giacomini S.p.A. Италия

Вносител: Тератерм ООД, София



**Giacomini месингови модулни колектори с байонетна връзка и присъединяване**

**Системи с модулни колектори DN 32 за адаптори с основа 18**

**R53SM / R53ST**



**R53VM / R53VT**



**R53MM / R53MT**





**ТЕРАТЕРМ ООД**  
**Офис гр. София:**  
1618 София,  
кв. Манастирски ливади-запад,  
Витоша  
Бул. „Тодор Каблешков“ № 61  
тел. / факс: **+359 2 85 69 174**  
**(Моб. тел.): +359 878 20 55 33**

**Магазин - гр. Плевен:**  
Ж.к. "Мара Денчева", ул. "Сан Стефано" бл. 12, маг. №3  
тел. / факс: +359 064 83 82 90

**Склад и магазин - гр. Плевен:**  
5800 Плевен - България  
Западна индустриална зона  
Тел.: +359 064 90 12 52

Метални комини - Отопление - Газ - Солар

www.terratherm-bg.com

e-mail: terratherm@abv.bg

ЦЕНОВА ЛИСТА 01.05.2026г.

Производител:Giacomini S.p.A. Италия

Вносител: Тератерм ООД, София



### GIACOMINI - МОДУЛНИ КОЛЕКТОРИ с байонетни накрайници DN32

**DN32:** разстояние между центровете на изходите 50 мм.

Температурен диапазон: 5÷110 °C

Максимално работно налягане: 10 бара

Адаптори с изводи **Основа 18 ( В.18)** R178, R179, R179AM: за медни, пластмасови

или многослойни тръби стр. 17

R179MX25 - основа 18 за тръба  $\varnothing 18*2$ , R179MX34 - основа 18 за тръба  $\varnothing 17*2$ ,

R179MX26 - основа 18 за тръба  $\varnothing 20*2$ ; R178X036- основа 18 за тръба мед  $\varnothing 18$ ,

R178X34 - основа 18 за тръба мед  $\varnothing 15$ ;

Цена за адаптори основа 18 - Стр. 17

Информация: Използвайте ключ R558 или R558N за балансиране.

#### R53SM

**Модулен колектор среден с вградени спирателни вентили DN 32**



Продуктов №	Размер	Междусово разстояние mm	Цена без ДДС	Цена с ДДС	Цена без ДДС	Цена с ДДС
R53SMY006	<b>DN 32x18</b>	50 mm	31,83 лв	38,20 лв	16,27 €	19,53 €

#### R53ST

**Комплект от два броя крайни колекторни модулни елементи с вградени спирателни вентили DN32**



Продуктов №	Размер	Междусово разстояние mm	Цена без ДДС	Цена с ДДС	Цена без ДДС	Цена с ДДС
R53STY006	<b>1"x18xDN32</b>	50 mm	61,35 лв	73,62 лв	31,37 €	37,64 €
R53STY007	<b>1"1/4x18xDN32</b>	50 mm	72,50 лв	87,00 лв	37,07 €	44,48 €

#### R53MM

**Модулен колектор среден с вграден дебитомер DN 32 (скала 0,5-5 л/мин)**



Продуктов №	Размер	Междусово разстояние mm	Цена без ДДС	Цена с ДДС	Цена без ДДС	Цена с ДДС
R53MMY006	<b>DN 32x18</b>	50 mm	41,29 лв	49,55 лв	21,11 €	25,34 €

#### R53MT

**Комплект от два броя DN32 крайни колекторни модулни елементи с дебитомери (скала 0,5-5 л/мин)**



Продуктов №	Размер	Междусово разстояние mm	Цена без ДДС	Цена с ДДС	Цена без ДДС	Цена с ДДС
R53MTY006	<b>1"x18xDN32</b>	50 mm	76,76 лв	92,11 лв	39,24 €	47,09 €
R53MTY007	<b>1"1/4x18xDN32</b>	50 mm	92,49 лв	110,98 лв	47,29 €	56,75 €



**ТERRATHERM ООД**  
**Офис гр. София:**  
1618 София,  
кв. Манастирски ливади-запад,  
Витоша  
Бул. „Тодор Каблешков“ № 61  
тел. / факс: **+359 2 85 69 174**  
**(Моб. тел.): +359 878 20 55 33**

**Магазин - гр. Плевен:**  
Ж.к. „Мара Денчева“, ул. „Сан Стефано“ бл. 12, маг. №3  
тел. / факс: +359 064 83 82 90

**Склад и магазин - гр. Плевен:**  
5800 Плевен - България  
Западна индустриална зона  
Тел.: +359 064 90 12 52

Метални комини - Отопление - Газ - Солар

[www.terratherm-bg.com](http://www.terratherm-bg.com)

e-mail: [terratherm@abv.bg](mailto:terratherm@abv.bg)

ЦЕНОВА ЛИСТА 01.05.2026г.

Производител:Giacomini S.p.A. Италия

Вносител: Тератерм ООД, София



### R53VM

#### Модулен колектор среден с вграден термостатичен вентил DN 32

Ръчните ръкохватки могат да се заменят с термоелектрически задвижки R478, R478M, R473, R473M.



Продуктов №	Размер	Междусово разстояние mm	Цена без ДДС	Цена с ДДС	Цена без ДДС	Цена с ДДС
R53VMY006	DN 32x18	50 mm	35,46 лв	42,55 лв	18,13 €	21,76 €

### R53VT

#### Комплект от два броя DN32 крайни колекторни модулни елементи с вградени термостатични вентили DN 32

Ръчните ръкохватки могат да се заменят с термоелектрически задвижки R478, R478M, R473, R473M.



Продуктов №	Размер	Междусово разстояние mm	Цена без ДДС	Цена с ДДС	Цена без ДДС	Цена с ДДС
R53VTY006	1"x18xDN32	50 mm	67,07 лв	80,49 лв	34,29 €	41,15 €
R53VTY007	1"1/4x18xDN32	50 mm	79,39 лв	95,27 лв	40,59 €	48,71 €

ЦЕНОВА ЛИСТА 01.05.2026г.

Производител: Giacomini S.p.A. Италия

Вносител: Тератерм ООД, София



**GIACOMINI Термоелектрически задвижки**

**Могат да се използват за подмяна на ръчните ръкохватки на вентили с термостатична опция и/или КОЛЕКТОРИ**

### Нормално затворени NC

#### R473

**Ел. Задвижка нормално затворена за колектори и вентили с термостатична опция Clip Clip присъединяване**

Дължина на кабела 1 м. 2-жилен проводник



Продуктов №	Размер		Цена без ДДС	Цена с ДДС	Цена без ДДС	Цена с ДДС
R473X221	230 V	NC	42,94 лв	51,53 лв	21,96 €	26,35 €
R473X222	24 V	NC	44,01 лв	52,81 лв	22,50 €	27,00 €

#### R473M

**Ел. Задвижка нормално затворена с микропревключвател за колектори и вентили с термостатична опция. Clip Clip присъединяване**

Дължина на кабела 1 м. 4-жилен кабел, с микропревключвател в края на хода



Продуктов №	Размер		Цена без ДДС	Цена с ДДС	Цена без ДДС	Цена с ДДС
R473MX221	230 V	NC	66,11 лв	79,33 лв	33,80 €	40,56 €
R473MX222	24 V	NC	67,36 лв	80,83 лв	34,44 €	41,33 €

за R473, R473M Време за пълно отваряне/затваряне при околна температура 25 °C: ~3 мин

Полезен ход на задвижващия механизъм: 2,4 мм

Опционално

• R453FY002: адаптор с пластмасов пръстен за R473, R473M, R478, R478M термоелектрически задвижки; от връзка M30 x 1,5 мм към връзка за термоелектрически задвижки

Резервна част

• R453Y002: резервна част пластмасов пръстен за R473, R473M, R478, R478M термоелектрически задвижки

### R473E и R473HE

**Ел. Задвижка нормално затворена за колектори и вентили с термостатична опция**

Дължина на кабела 1 м. 2-жилен проводник. Сертифициран от TÜV Süd



Продуктов №	Размер		Цена без ДДС	Цена с ДДС	Цена без ДДС	Цена с ДДС
R473EX001	230 V	NC Clip Clip връзка	45,18 лв	54,22 лв	23,10 €	27,72 €
R473HEX001	230 V	NC с адаптор за връзка M30 x 1,5 мм	45,18 лв	54,22 лв	23,10 €	27,72 €

За R473E, R473HE Време за отваряне/затваряне: ~4 мин

Полезен ход на задвижващия механизъм: 5,0 мм

ЦЕНОВА ЛИСТА 01.05.2026г.

Производител:Giacomini S.p.A. Италия

Вносител: Тератерм ООД, София

**Нормално отворени NA**



### R478

**Ел. Задвижка нормално отворена за колектори и вентили с термостатична опция Clip-Clip присъединяване**



Дължина на кабела 1,5 м. 2-жилен проводник

Продуктов №	Размер		Цена без ДДС	Цена с ДДС	Цена без ДДС	Цена с ДДС
R478X221	230 V	NA	60,83 лв	73,00 лв	31,10 €	37,33 €
R478X222	24 V	NA	60,83 лв	73,00 лв	31,10 €	37,33 €
R478VX221	230 V - with varistor	NA с варистор	66,33 лв	79,60 лв	33,91 €	40,70 €

### R478M

**Ел. Задвижка нормално отворена с микропревключвател за колектори и вентили с термостатична опция. Clip-Clip присъединяване**



Дължина на кабела 1,5 м. 4-жилен кабел, с микропревключвател в края на хода

Продуктов №	Размер		Цена без ДДС	Цена с ДДС	Цена без ДДС	Цена с ДДС
R478MX221	230 V	NA микро	76,04 лв	91,25 лв	38,88 €	46,66 €
R478MX222	24 V	NA микро	76,04 лв	91,25 лв	38,88 €	46,66 €
R478VX231	230 V - with varistor	NA микро с варистор	81,74 лв	98,09 лв	41,79 €	50,15 €

за R478, R478M Време за пълно отваряне/затваряне при околна температура 25°C: ~3 мин.

Полезен ход на задвижващия механизъм: 2,4 мм

Опционално

• R453FY002: адаптор с пластмасов пръстен за R473, R473M, R478, R478M термоелектрически задвижки; от връзка M30 x 1,5 мм към връзка за термоелектрически задвижки

Резервна част

• R453Y002: резервна част пластмасов пръстен за R473, R473M, R478, R478M термоелектрически задвижки

### R453F

**Пръстеновидна гайка за термоелектрически задвижки R478, R478M, R473, R473M с връзки M30 x 1,5 мм**



Продуктов №	Размер		Цена без ДДС	Цена с ДДС	Цена без ДДС	Цена с ДДС
R453FY002	M30 x 1,5 mm		1,48 лв	1,78 лв	0,76 €	0,91 €

### R453A

**Пръстенова гайка за термоелектрически задвижки R478, R478M, R473, R473M на Clip-Clip връзки**



Продуктов №	Размер		Цена без ДДС	Цена с ДДС	Цена без ДДС	Цена с ДДС
R453Y002	Clip-Clip		1,51 лв	1,82 лв	0,77 €	0,93 €

ЦЕНОВА ЛИСТА 01.05.2026г.

Производител:Giacomini S.p.A. Италия

Вносител: Тератерм ООД, София



**GIACOMINI Компоненти за разпределителни колектори за отоплителни системи**

**R279FC**

**Комплект разпределителен вентил за монтаж в системи с отопление с лъчисти панели и охлаждане с вентилаторни конвектори**

Комплектът вентили R279C отклонява първичния поток от котелното помещение към системата с лъчисти панели или вентилаторни конвектори в зависимост от сезона и вида работа (отопление или охлаждане).

Комплектът включва разпределителен вентил R279D на захранващия кръг, тройник на връщащия кръг, два крайни елемента на колектора с ръчен обезвъздушител и изолационна обвивка.



Продуктов №	Размер	Цена без ДДС	Цена с ДДС	Цена без ДДС	Цена с ДДС
R279FCY005	G 1" F x G 1" M	594,46 лв	713,36 лв	303,94 €	364,73 €

**Технически данни**

- Използвани течности: вода с гликол за ОВК системи (макс. 50% гликол)
- Температурен диапазон: 5÷110 °C
- Максимално работно налягане: 10 бара

**Материали**

- Разпределителен вентил и други месингови компоненти:  
CW617N - месинг UNI EN 12165
- Уплътнения: EPDM
- Изолация от експандирана полиетиленова

**ПРЕДУПРЕЖДЕНИЕ.** Техническите данни се отнасят за комплекта R279FC. При монтаж на разпределителни колектори и други компоненти, вижте и съответните им технически данни.

Комплектът може да бъде допълнително окомплектован със задвижка за разпределителния вентил, колектори, предварително сглобени на скоби за системата с лъчисти панели и системата с вентилаторни конвектори, многофункционални вентили, включително изпускателен кран, спирателен вентил и автоматичен обезвъздушител.

**Кодове за комплектация**

- K270: задвижка за разпределителен вентил (24 V или 230 V)
  - R553DI: предварително сглобен комплект колектори с предпазни вентили и изолация (за охлаждаща страна с вентилаторни конвектори)
  - R553FK: месингов предварително сглобен комплект колектори с многофункционални вентили и разходомери (за отоплителна радиаторна страна)
  - R553DK: месингов предварително сглобен комплект колектори с многофункционални вентили и предпазни вентили (за отоплителна радиаторна страна)
  - R553FKDB: месингов предварително сглобен комплект колектори с динамично балансиране на дебита, многофункционални вентили и разходомери (за отоплителна радиаторна страна)
  - R553F: предварително сглобен комплект колектори с разходомери (за отоплителна радиаторна страна)
  - R553D: предварително сглобен комплект колектори с предпазни вентили (за отоплителна радиаторна страна)
  - R500-1: метален шкаф за вграден монтаж с регулируема дълбочина 110÷120 мм
  - R500-2: метален шкаф за вграден монтаж с регулируема дълбочина 85÷130 мм
  - R500-2C: метален шкаф за скрит монтаж с регулируема дълбочина 85÷130 мм
  - R545Y004: месингов Y-образен фитинг, с плоска гайка G 3/4" F и два изхода 3/4" E с разстояние между центровете 40 мм; оборудван с R483Y001 (3/4" E x плоска гайка) адаптер за гайка и самоуплътняващ се EPDM; полезен за свързване на два изхода на колектора на вентилаторните конвектори, за подаване на вода за вентилаторни конвектори с дебит по-голям от 300 л/ч
- Резервни части**
- R279FCWY005: изолация от експандирана полиетиленова пяна

**R279FC с ПРИМЕРНА ОКОМПЛЕКТОВКА**



ЦЕНОВА ЛИСТА 01.05.2026г.

Производител:Giacomini S.p.A. Италия

Вносител: Тератерм ООД, София

**Компоненти**

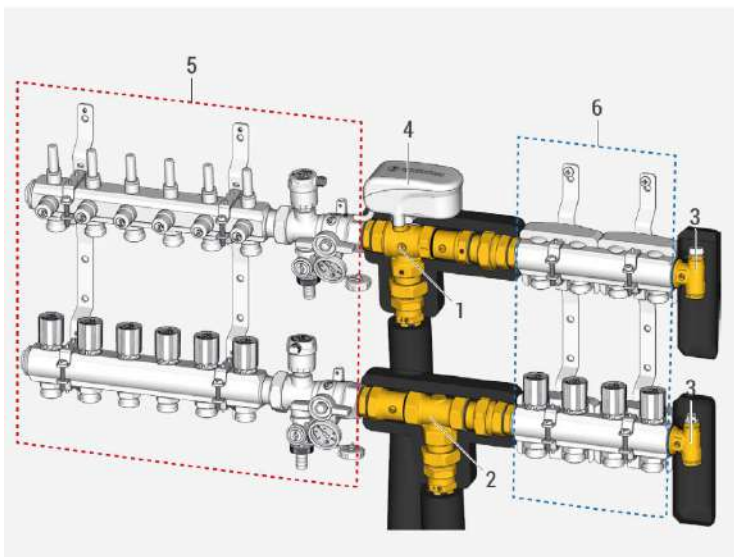

**R279FCY005**

1 - Разпределителен вентил на нагнетателния кръг, с изолация

2 - Тройник на връщащата верига, с изолация

3 - Краен елемент на колектора с ръчен обезвъздушителен клапан, с изолация



**Кодове за допълнителна окомплектовка**

4 - Задвижващ механизъм за разпределителен вентил

5 - Предварително сглобен колектор за отоплителна система

6 - Предварително сглобен колектор за система с вентилаторни конвектори

**Зимен режим**

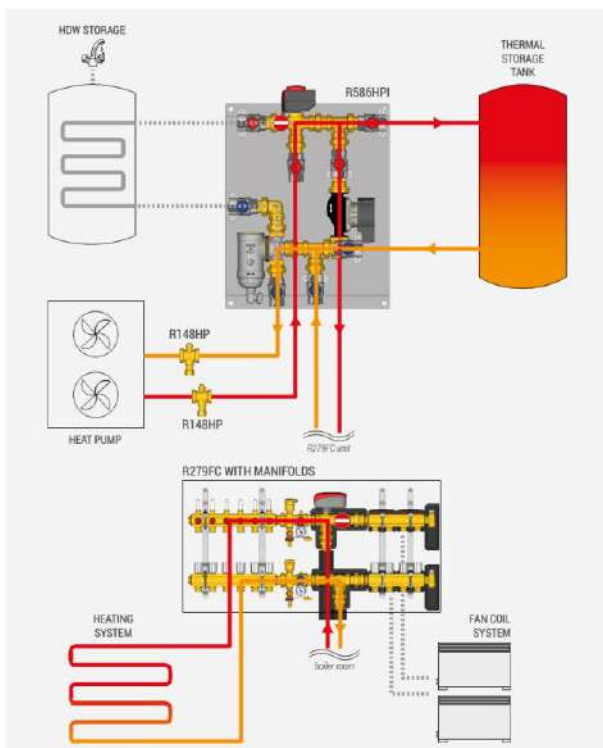

**Летен режим**

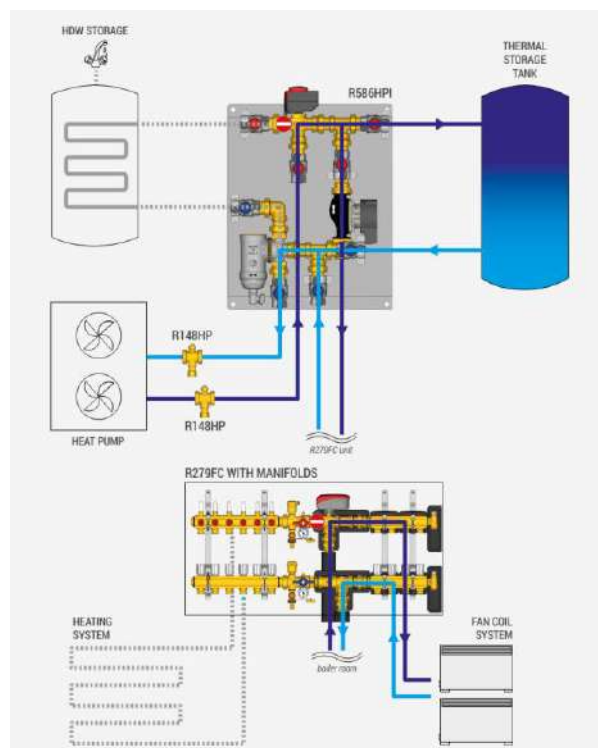

ЦЕНОВА ЛИСТА 01.05.2026г.

Производител:Giacomini S.p.A. Италия

Вносител: Тератерм ООД, София

**R279FCY005 - размери**

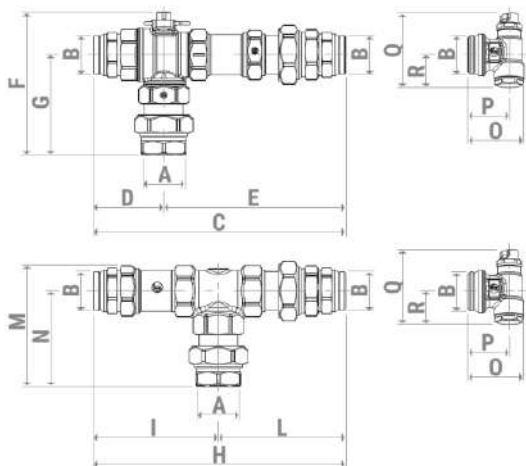

PRODUCT CODE	CONNECTIONS A x B	C [mm]	D [mm]	E [mm]	F [mm]	G [mm]	H [mm]	I [mm]	L [mm]	M [mm]	N [mm]	O [mm]	P [mm]	Q [mm]	R [mm]
R279FCY005	G 1" F x G 1" M	219	61	158	123	86	219	109	110	104	82	23	35	62	27

## R545

**Y-образен фитинг с 2 3/4"Е връзки за вентилаторни конвектори**



Продуктов №	Размер	Цена без ДДС	Цена с ДДС	Цена без ДДС	Цена с ДДС
R545Y004	G 3/4" F x 3/4" E /междусово разстояние 40 mm	26,69 лв	32,02 лв	13,64 €	16,37 €

Приложение на фитинг R545

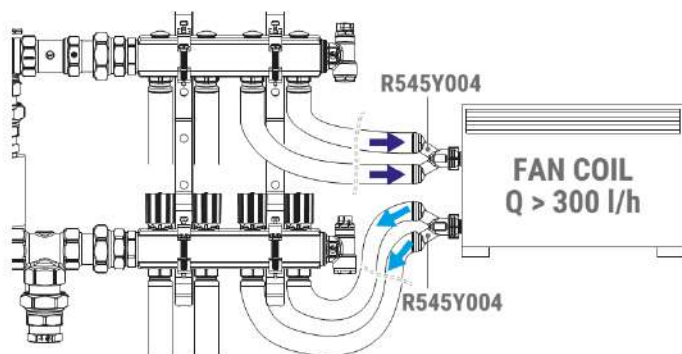

Месингов Y-образен фитинг, с плоска гайка G 3/4" F и два изхода 3/4" E с разстояние между центровете 40 mm; оборудван с адаптер R483Y001 (3/4" E x плоско седло) за гайка и самоуплътняващ се EPDM.

Фитингът е полезен за свързване на два изхода на колектора на вентилаторните конвектори, за подаване на вода за вентилаторни конвектори с дебит над 300 л/ч.

ЦЕНОВА ЛИСТА 01.05.2026г.

Производител:Giacomini S.p.A. Италия

Вносител: Тератерм ООД, София



## R269T

**Кит R269T Многофункционални вентили за разпределителни колектори:  
Комплект 2 броя за подаваща и връщаща линия със сферични  
спирателни вентили, автоматични обезвъздушители със самозатварящ се  
клапан, вентил за зареждане на системата и дренаж, тапа, термометър и  
извод за потопяем сензор Ø 6mm**



Комплект от два крайни елемента за колектор включващ:

- 1 Основно тяло
- 2 Спирателен сферичен кран
- 3 Плоскоседло с накрайник със самоуплътняване
- 4 Контактен термометър R540
- 5 Автоматичен обезвъздушителен клапан със спирателен кран и самоуплътняване R88I
- 6 Изпускателен кран със самоуплътняване R608
- 7 Вход за потапяща се температурна сонда Ø 6 мм
- 8 Клемен щепсел за колектори със самоуплътняване R592D

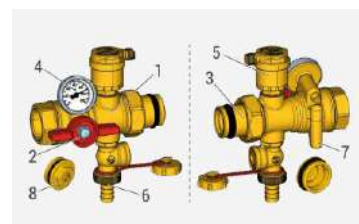

Продуктов №	Размер	Цена без ДДС	Цена с ДДС	Цена без ДДС	Цена с ДДС
R269TY035	1"	215,07 лв	258,09 лв	109,97 €	131,96 €
R269TY036	1-1/4"	270,54 лв	324,65 лв	138,33 €	165,99 €



© VIDEO  
Frame the QR code with your smartphone or tablet  
to view the video tutorial.

## R554I

**Краен елемент за колектор с вграден автоматичен обезвъздушител,  
дренаж и секретен спирателен вентил**



R593DY008

R554IY5

Продуктов №	Размер	Цена без ДДС	Цена с ДДС	Цена без ДДС	Цена с ДДС
R554IY004	3/4"	35,35 лв	42,42 лв	18,08 €	21,69 €
R554IY005	1"	35,55 лв	42,66 лв	18,17 €	21,81 €
R593DY008	1-1/4"x1" с гумено уплътнение	12,90 лв	15,48 лв	6,60 €	7,92 €



**ТERRATHERM ООД**  
**Офис гр. София:**  
1618 София,  
кв. Манастирски ливади-запад,  
Витоша  
Бул. „Тодор Каблешков“ № 61  
тел. / факс: **+359 2 85 69 174**  
**(Моб. тел.): +359 878 20 55 33**

**Магазин - гр. Плевен:**  
Ж.к. „Мара Денчева“, ул. „Сан Стефано“ бл. 12, маг. №3  
тел. / факс: +359 064 83 82 90

**Склад и магазин - гр. Плевен:**  
5800 Плевен - България  
Западна индустриална зона  
Тел.: +359 064 90 12 52

Метални комини - Отопление - Газ - Солар

www.terratherm-bg.com

e-mail: terratherm@abv.bg

ЦЕНОВА ЛИСТА 01.05.2026г.

Производител:Giacomini S.p.A. Италия

Вносител: Тератерм ООД, София



### R554D

#### Краен елемент с термометър, обезвъздушителна група и дренаж за колекторни групи R557 - с помпа.

Междинен фитинг за колектори, изработен от месинг, със самоуплътняване. Комплектован с: Автоматичен обезвъздушител (R88), вентил за пълнене/източване (R608), термометър (R540), крайна капачка (R592D). Подходящ за отоплителни и охладителни системи с водни и гликолови разтвори.

Виново съединение с гумено уплътнение.

Окомплектовката включва R88I 1/2" - R608 1/2" - R540 3/8" - R92 1/2" - R592D 1" или 1 1/4".



Продуктов №	Размер	Цена без ДДС	Цена с ДДС	Цена без ДДС	Цена с ДДС
R554DY005	1"	97,76 лв.	117,31 лв	49,98 €	59,98 €
R554DY006	1-1/4"	110,68 лв.	132,82 лв	56,59 €	67,91 €

### R554A

#### Междинен елемент с обезвъздушителна група и дренаж за колекторни групи R557 - с помпа.

Виново съединение с гумено уплътнение.

Окомплектовката включва R88I 1/2" - 1 R608 1/2".



Продуктов №	Размер	Цена без ДДС	Цена с ДДС	Цена без ДДС	Цена с ДДС
R554AY001	1"x3/4"	49,44 лв.	59,33 лв	25,28 €	30,33 €

### R591D

#### Краен елемент за колектор без обезвъздушител и дренаж

за присъединяване на R88I автоматичен обезвъздушител и R608Y023 дренажен вентил



Продуктов №	Размер	Цена без ДДС	Цена с ДДС	Цена без ДДС	Цена с ДДС
R591DY004	3/4"x1/2"x3/8"	10,61 лв	12,73 лв	5,42 €	6,51 €
R591DY005	1"x1/2"x3/8"	11,13 лв	13,35 лв	5,69 €	6,83 €
R591DY006	1-1/4"x1/2"x3/8"	13,40 лв	16,08 лв	6,85 €	8,22 €

### R292D

#### Тапа за колектор с гумено уплътнение



Продуктов №	Размер	Цена без ДДС	Цена с ДДС	Цена без ДДС	Цена с ДДС
R592DY004	3/4"	4,97 лв	5,96 лв	2,54 €	3,05 €
R592DY005	1"	6,12 лв	7,34 лв	3,13 €	3,75 €
R592DY006	1-1/4"	10,61 лв	12,73 лв	5,42 €	6,51 €



**ТERRATHERM ООД**  
**Офис гр. София:**  
1618 София,  
кв. Манастирски ливади-запад,  
Витоша  
Бул. „Тодор Каблешков“ № 61  
тел. / факс: **+359 2 85 69 174**  
**(Моб. тел.): +359 878 20 55 33**

**Магазин - гр. Плевен:**  
Ж.к. "Мара Денчева", ул. "Сан Стефано" бл. 12, маг. №3  
тел. / факс: +359 064 83 82 90

**Склад и магазин - гр. Плевен:**  
5800 Плевен - България  
Западна индустриална зона  
Тел.: +359 064 90 12 52

Метални комини - Отопление - Газ - Солар

www.terratherm-bg.com

e-mail: terratherm@abv.bg

ЦЕНОВА ЛИСТА 01.05.2026г.

Производител:Giacomini S.p.A. Италия

Вносител: Тератерм ООД, София



### R557B

**T холендров накрайник с 1/2" извод за сонда за колектори R557**



Продуктов №	Размер	Цена без ДДС	Цена с ДДС	Цена без ДДС	Цена с ДДС
R557BY005	1/2"x1"x1"	42,38 лв	50,85 лв	21,67 €	26,00 €

### R557D

**T холендров накрайник за R557**



Продуктов №	Размер	Цена без ДДС	Цена с ДДС	Цена без ДДС	Цена с ДДС
R557DY005		33,28 лв	39,93 лв	17,01 €	20,42 €

### R557P

**Дистанционен елемент за R557**



Продуктов №	Размер	Цена без ДДС	Цена с ДДС	Цена без ДДС	Цена с ДДС
R557PY005	1"М X 1"F	15,93 лв	19,11 лв	8,14 €	9,77 €

### R227-1

Гилза за температурен сензор



Продуктов №	Размер	Цена без ДДС	Цена с ДДС	Цена без ДДС	Цена с ДДС
R227Y003	1/2"x6mm	11,78 лв	14,13 лв	6,02 €	7,23 €

### R252

Клапан за изолиране на помпа



Продуктов №	Размер	Цена без ДДС	Цена с ДДС	Цена без ДДС	Цена с ДДС
R252Y001	1"1/2 X 1"	24,40 лв	29,28 лв	12,47 €	14,97 €

### R147N

**Диференциален вентил.**

Клапан за диференциално налягане за инсталиране към отоплителната система с термостатни вентили.



Продуктов №	Размер	Цена без ДДС	Цена с ДДС	Цена без ДДС	Цена с ДДС
R147NY004	3/4"x3/4"	41,25 лв	49,50 лв	21,09 €	25,31 €

### R462L2

**Термостатична глава с изнесен датчик в гилза**

Температурен обхват: 20°C до 70°C.



Продуктов №	Размер	Цена без ДДС	Цена с ДДС	Цена без ДДС	Цена с ДДС
R462LX021	2m сензор	115,05 лв	138,06 лв	58,82 €	70,59 €



**ТERRATHERM ООД**  
**Офис гр. София:**  
1618 София,  
кв. Манастирски ливади-запад,  
Витоша  
Бул. „Тодор Каблешков“ № 61  
тел. / факс: **+359 2 85 69 174**  
**(Моб. тел.): +359 878 20 55 33**

**Магазин - гр. Плевен:**  
Ж.к. „Мара Денчева“, ул. „Сан Стефано“ бл. 12, маг. №3  
тел. / факс: +359 064 83 82 90

**Склад и магазин - гр. Плевен:**  
5800 Плевен - България  
Западна индустриална зона  
Тел.: +359 064 90 12 52

Метални комини - Отопление - Газ - Солар

[www.terratherm-bg.com](http://www.terratherm-bg.com)

e-mail: [terratherm@abv.bg](mailto:terratherm@abv.bg)

ЦЕНОВА ЛИСТА 01.05.2026г.

Производител:Giacomini S.p.A. Италия

Вносител: Тератерм ООД, София



## Колекторни кутии

### R500-1

#### Метална колекторна кутия за скрит монтаж (вграждане)

Колекторна кутия за вграден монтаж, дълбочина 110 мм, изработена от електропоцинкована метална ламарина, за разпределителни колектори, монтирани на скоби R588ZY001 или R588ZPY001. Скобите не са в окомплектовката на кутията (поръчват се допълнително спроед типа на колекторите). Рамка и врата с боя (RAL 9010) и ключалка за затваряне на вратата.

Размери: Ширина x височина x дълбочина



Продуктов №	Размер	Цена без ДДС	Цена с ДДС	Цена без ДДС	Цена с ДДС
R500Y111	400 x 460 x 110÷120 mm	158,46 лв.	190,15 лв	81,02 €	97,22 €
R500Y112	600 x 460 x 110÷120 mm	183,27 лв.	219,92 лв	93,70 €	112,44 €
R500Y113	800 x 460 x 110÷120 mm	219,91 лв.	263,90 лв	112,44 €	134,93 €
R500Y114	1000 x 460 x 110÷120 mm	240,31 лв.	288,38 лв	122,87 €	147,44 €

### R510

#### Опора за кутия R500-1



Продуктов №	Размер	Цена без ДДС	Цена с ДДС	Цена без ДДС	Цена с ДДС
R510Y001	400 x 200 mm	95,99 лв.	115,18 лв	49,08 €	58,89 €
R510Y002	600 x 200 mm	110,68 лв.	132,82 лв	56,59 €	67,91 €
R510Y003	800 x 200 mm	129,39 лв.	155,27 лв	66,16 €	79,39 €
R510Y004	1000 x 200 mm	148,30 лв.	177,96 лв	75,83 €	90,99 €

ЦЕНОВА ЛИСТА 01.05.2026г.

Производител:Giacomini S.p.A. Италия

Вносител: Тератерм ООД, София



## R500-2

### Метална колекторна кутия за скрит монтаж (вграждане) с регулируема височина и дълбочина

Шкаф за вграден монтаж с регулируема височина и дълбочина, изработен от електропоцинкована метална ламарина, за разпределителни колектори, монтирани на скоби R588ZY001 или R588ZPY001. Скобите не са в окомплектовката на кутията (поръчват се допълнително спроед типа на колекторите). Рамка и врата с боядисани цветове (RAL 9010) и ключалка за затваряне на вратата.

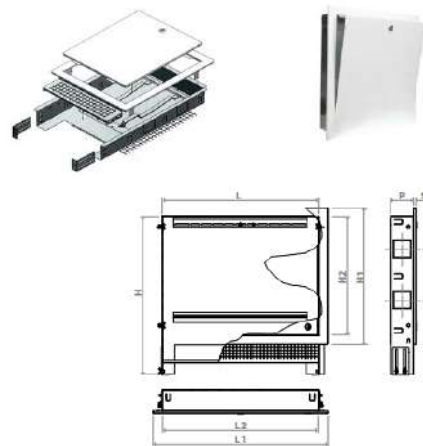

Продуктов №	Размер (L x H x P) mm	Цена без ДДС	Цена с ДДС	Цена без ДДС	Цена с ДДС
R500Y221	L 400 H 650÷740 P 85÷130	244,77 лв.	293,72 лв	125,15 €	150,18 €
R500Y222	L 600 H 650÷740 P 85÷130	268,45 лв.	322,14 лв	137,26 €	164,71 €
R500Y223	L 800 H 650÷740 P 85÷130	317,00 лв.	380,40 лв	162,08 €	194,50 €
R500Y224	L 1000 H 650÷740 P 85÷130	373,45 лв.	448,14 лв	190,94 €	229,13 €
R500Y225	L 1200 H 650÷740 P 85÷130	417,33 лв.	500,80 лв	213,38 €	256,06 €

## R501

### Метална колекторна кутия с опора за външен монтаж

Доставка с предварителна поръчка.

Шкаф за повърхностен монтаж и врата, изработени от боядисан метален лист (RAL 9010), за разпределителни колектори, монтирани на скоби R588ZY001 или R588ZPY001. Скобите не са в окомплектовката на кутията (поръчват се допълнително спроед типа на колекторите).

Оборудван с ключалка за затваряне на вратата.



Продуктов №	Размер	Цена без ДДС	Цена с ДДС	Цена без ДДС	Цена с ДДС
R501Y121	400x700x110mm	222,03 лв.	266,44 лв	113,52 €	136,23 €
R501Y122	600x700x110mm	258,66 лв.	310,39 лв	132,25 €	158,70 €
R501Y123	800x700x110mm	304,69 лв.	365,62 лв	155,78 €	186,94 €
R501Y124	1000x700x110mm	347,15 лв.	416,58 лв	177,49 €	212,99 €

ЦЕНОВА ЛИСТА 01.05.2026г.

Производител:Giacomini S.p.A. Италия

Вносител: Тератерм ООД, София



**Скоби за колектори**

**R588Z**

**Скоба за профилни колектори с размери 3/4", 1" или 1-1/4"**  
**R588Z метална опора за предварително сглобени месингови и**  
**неръждаеми стоманени колектори за колекторни кутии Giacomini**



Продуктов №	Размер	Цена без ДДС за 1 брой	Цена с ДДС за 1 брой	Цена без ДДС за 1 брой	Цена за 1 брой с ДДС
R588ZY001	3/4"- 1"- 1"1/4	12,58 лв.	15,09 лв	6,43 €	7,72 €

**R588D**

**Скоба за модулни колектори DN32 - нерегулируема**  
за монтаж в кутия R500 или монтаж на стена.  
Метална опора за модулни колектори DN32. За употреба в кутии R500 и R502. Комплект с изолационни скоби.



Продуктов №	Размер	Цена без ДДС за 1 брой	Цена с ДДС за 1 брой	Цена без ДДС за 1 брой	Цена за 1 брой с ДДС
R588DY001	за DN32	19,56 лв.	23,47 лв	10,00 €	12,00 €

**R588F**

**Регулируема скоба за модулни колектори DN32**  
Разстояние - min. 263,5 mm max. 334,5 mm.  
за монтаж в кутия R557I или монтаж на стена.



Продуктов №	Размер	Цена без ДДС за 1 брой	Цена с ДДС за 1 брой	Цена без ДДС за 1 брой	Цена за 1 брой с ДДС
R588FY001		18,24 лв.	21,89 лв	9,32 €	11,19 €

**R588L**

**Регулируема скоба за профилни колектори с размери 3/4"- 1"- 1"1/4**  
Регулируема метална скоба за колектори R551 (размер 3/4", 1", 1-1/4") и R553.  
Разстояние: мин. 263,5 мм - макс. 334,5 мм.



Продуктов №	Размер	Цена без ДДС за 1 брой	Цена с ДДС за 1 брой	Цена без ДДС за 1 брой	Цена за 1 брой с ДДС
R588LY001	3/4"- 1"- 1"1/4	18,11 лв.	21,73 лв	9,26 €	11,11 €



**ТЕРАТЕРМ ООД**  
**Офис гр. София:**  
 1618 София,  
 кв. Манастирски ливади-запад,  
 Витоша  
 Бул. „Тодор Каблешков“ № 61  
 тел. / факс: **+359 2 85 69 174**  
**(Моб. тел.): +359 878 20 55 33**

**Магазин - гр. Плевен:**  
 Ж.к. „Мара Денчева“, ул. „Сан Стефано“ бл. 12, маг. №3  
 тел. / факс: +359 064 83 82 90

**Склад и магазин - гр. Плевен:**  
 5800 Плевен - България  
 Западна индустриална зона  
 Тел.: +359 064 90 12 52

Метални комини - Отопление - Газ - Солар

www.terratherm-bg.com

e-mail: terratherm@abv.bg

ЦЕНОВА ЛИСТА 01.05.2026г.

Производител:Giacomini S.p.A. Италия

Вносител: Тератерм ООД, София



## R557I

### Метална колекторна кутия за скрит монтаж (вграждане) при колекторни групи с помпа или смесителен модул с помпа

Метална кутия регулируема, поцинкована ламарина, врата и рамка цвят бял с ключ.

Размери в mm: Широчина x височина x дълбочина

За колектори серии R557F, R557R-2 и смесителен модул R557R-1

R557Y051: R557 от 2 до 7 линии

R557Y052: R557 от 8 до 12 линии

Доставка с предварителна поръчка\*



R557



R557R-1



Кутия R557I

Продуктов №	Размер	Цена без ДДС	Цена с ДДС	Цена без ДДС	Цена с ДДС
R557Y051*	850 x 605 x 150 mm	410,18 лв.	492,22 лв	209,72 €	251,67 €
R557Y052*	1000 x 605 x 150 mm	470,69 лв.	564,82 лв	240,66 €	288,79 €
R557RY075*	850 x 605 x 110 mm	364,95 лв.	437,95 лв	186,60 €	223,92 €
R557RY076*	1000 x 605 x 110 mm	408,73 лв.	490,48 лв	208,98 €	250,78 €
R557RY077*	1200 x 605 x 110 mm	470,36 лв.	564,44 лв	240,49 €	288,59 €

## R588R

### Скоба за монтаж на смесителна група R557R в кутия R557I-2

R588RY010: скоба за кутия с дълбочина 110 mm

R588RY011: скоба за въртящ колектор в кутии със дълбочина

150 mm. Доставка с предварителна поръчка\*



Продуктов №	Размер	Цена без ДДС за 1 брой	Цена с ДДС за 1 брой	Цена без ДДС за 1 брой	Цена за 1 брой с ДДС
R588RY010*	35 mm	48,97 лв.	58,76 лв	25,04 €	30,04 €
R588RY011*	77 mm	48,97 лв.	58,76 лв	25,04 €	30,04 €



**ТERRATHERM ООД**  
**Офис гр. София:**  
1618 София,  
кв. Манастирски ливади-запад,  
Витоша  
Бул. „Тодор Каблешков“ № 61  
тел. / факс: **+359 2 85 69 174**  
**(Моб. тел.): +359 878 20 55 33**

**Магазин - гр. Плевен:**  
Ж.к. "Мара Денчева", ул. "Сан Стефано" бл. 12, маг. №3  
тел. / факс: +359 064 83 82 90

**Склад и магазин - гр. Плевен:**  
5800 Плевен - България  
Западна индустриална зона  
Тел.: +359 064 90 12 52

Метални комини - Отопление - Газ - Солар

www.terratherm-bg.com

e-mail: terratherm@abv.bg

ЦЕНОВА ЛИСТА 01.05.2026г.

Производител: Giacomini S.p.A. Италия

Вносител: Тератерм ООД, София



### Сферични спирателни вентили с холендрова връзка

#### Кран сферичен с холендър

Температурен диапазон от -20 до 185 ° С.

Макс. работно налягане на работа с вода при стайна температура (20°C) :

- max. 4,2 МПа (42 bar ) за 1/2" - 3/4"
- max. 3,5 МПа (35 bar ) за 1" -1-1/4"
- Минимална работна температура: -20 ° С с гликол до 50%
- Максимална работна температура на вентила: 185 ° С до 1,05 МПа (10,5 бар)

#### R259D

Кран сферичен с холендър прав стандартно пропускане, червена Т - ръкохватка.



Продуктов №	Размер	Цена без ДДС	Цена с ДДС	Цена без ДДС	Цена с ДДС
<b>хромиран</b>					
R259X003	1/2"X1/2"	20,83 лв.	25,00 лв	10,65 €	12,78 €
R259X005	3/4"X3/4"	29,86 лв.	35,84 лв	15,27 €	18,32 €
R259X007	1" X 1"	44,62 лв.	53,55 лв	22,82 €	27,38 €
R259X009	1 1/4X1 1/4	64,55 лв.	77,46 лв	33,00 €	39,60 €
R259X004	1/2"x3/4"	28,13 лв.	33,76 лв	14,39 €	17,26 €
R259X006	3/4"X1"	34,08 лв.	40,89 лв	17,42 €	20,91 €
R259X008	1"X1-1/4"	51,23 лв.	61,48 лв	26,20 €	31,44 €
<b>нехромиран</b>					
R259Y003	1/2"X1/2"	20,44 лв.	24,53 лв	10,45 €	12,54 €
R259Y005	3/4"X3/4"	28,91 лв.	34,70 лв	14,78 €	17,74 €
R259Y006	3/4"X1"	33,08 лв.	39,70 лв	16,92 €	20,30 €
R259Y007	1" X 1"	42,35 лв.	50,82 лв	21,66 €	25,99 €
R259Y009	1 1/4X1 1/4	61,54 лв.	73,85 лв	31,47 €	37,76 €
R259Y006	3/4"x1"	33,08 лв.	39,70 лв	16,92 €	20,30 €
R259Y008	1"x1 1/4"	49,25 лв.	59,10 лв	25,18 €	30,22 €

#### R789

Ъглов сферичен вентил с холендър пълно пропускане, червена Т - ръкохватка.



Продуктов №	Размер	Цена без ДДС	Цена с ДДС	Цена без ДДС	Цена с ДДС
R789X003	1/2"x1/2"	29,73 лв.	35,68 лв	15,20 €	18,24 €
R789X005	3/4"X3/4"	44,47 лв.	53,37 лв	22,74 €	27,29 €
R789X007	1'x1"	63,90 лв.	76,68 лв	32,67 €	39,20 €



**ТЕРАТЕРМ ООД**  
**Офис гр. София:**  
1618 София,  
кв. Манастирски ливади-запад,  
Витоша  
Бул. „Тодор Каблешков“ № 61  
тел. / факс: **+359 2 85 69 174**  
**(Моб. тел.): +359 878 20 55 33**

**Магазин - гр. Плевен:**  
Ж.к. „Мара Денчева“, ул. „Сан Стефано“ бл. 12, маг. №3  
тел. / факс: +359 064 83 82 90

**Склад и магазин - гр. Плевен:**  
5800 Плевен - България  
Западна индустриална зона  
Тел.: +359 064 90 12 52

Метални комини - Отопление - Газ - Солар

[www.terratherm-bg.com](http://www.terratherm-bg.com)

e-mail: [terratherm@abv.bg](mailto:terratherm@abv.bg)

ЦЕНОВА ЛИСТА 01.05.2026г.

Производител: Giacomini S.p.A. Италия

Вносител: Тератерм ООД, София



### Сферични спирателни вентили с извод за топломер

#### Кран сферичен с извод за топломер M10x1, за сензор Ø 6 mm max.

Стандартно пропускане

Червена Т - ръкохватка

Температурен диапазон от -20 до 120 ° С.

Макс. работно налягане на работа с вода при стайна температура (20°C) :

- 3,5 МПа (35 bar) за 3/4"
- 2,8 МПа (28 bar) за 1"
- Минимална работна температура: -20 ° С с гликол до 50% □

#### R859T

**Кран сферичен MF с холендър и извод за топломер M10x1, за сензор Ø 6 mm max.**



Продуктов №	Размер	Цена без ДДС	Цена с ДДС	Цена без ДДС	Цена с ДДС
R859TY005	3/4"X 3/4"	42,63 лв.	51,16 лв	21,80 €	26,16 €
R859TY006	3/4"X 1"	46,89 лв.	56,27 лв	23,98 €	28,77 €
R859TY007	1" X 1"	59,34 лв.	71,21 лв	30,34 €	36,41 €

#### R851T

**Кран сферичен FF с извод за топломер M10x1, за сензор Ø 6 mm max.**

Макс. работно налягане на работа с вода при стайна температура (20°C) :

- 3,5 МПа (35 bar) за 1/2" - 3/4"
- 2,8 МПа (28 bar) за 1"
- Минимална работна температура: -20 ° С с гликол до 50%



Продуктов №	Размер	Цена без ДДС	Цена с ДДС	Цена без ДДС	Цена с ДДС
<b>нехромиран</b>					
R851TY103	1/2"	31,27 лв.	37,52 лв	15,99 €	19,18 €
R851TY104	3/4"	34,51 лв.	41,41 лв	17,64 €	21,17 €
R851TY105	1"	43,50 лв.	52,20 лв	22,24 €	26,69 €



**ТERRATHERM ООД**  
**Офис гр. София:**  
 1618 София,  
 кв. Манастирски ливади-запад,  
 Витоша  
 Бул. „Тодор Каблешков“ № 61  
 тел. / факс: **+359 2 85 69 174**  
**(Моб. тел.): +359 878 20 55 33**

**Магазин - гр. Плевен:**  
 Ж.к. "Мара Денчева", ул. "Сан Стефано" бл. 12, маг. №3  
 тел. / факс: +359 064 83 82 90

**Склад и магазин - гр. Плевен:**  
 5800 Плевен - България  
 Западна индустриална зона  
 Тел.: +359 064 90 12 52

Метални комини - Отопление - Газ - Солар

www.terratherm-bg.com

e-mail: terratherm@abv.bg

ЦЕНОВА ЛИСТА 01.05.2026г.

Производител: Giacomini S.p.A. Италия

Вносител: Тератерм ООД, София



**Изолации от омрежен полиетилен за колектори**

**R553W**

**Комплект изолация R553W за R554D модул и капачки**

Комплект изолационни капаци за модул R554D и крайни капачки.

R553WY002: за R554D 1" + капачки с колектори R553F

R553WY004: за R554D 1" + капачки с колектори R553D

R553WY006: за R554D 1-1/4" + капачки с колектори R553F

R553WY008: за R554D 1-1/4" + капачки с колектори R553D

**за R554D + R259D**



R554D

Продуктов №		Цена без ДДС	Цена с ДДС	Цена без ДДС	Цена с ДДС
R553WY002	за 1" R553F, R53MT+R53VT	129,09 лв	154,91 лв	66,00 €	79,20 €
R553WY004	за 1" R553D, R53ST+R53VT	129,09 лв	154,91 лв	66,00 €	79,20 €
R553WY006	за 1 1/4" R553F, R53MT+R53VT	138,79 лв	166,55 лв	70,96 €	85,16 €
R553WY008	за 1 1/4" R553D, R53MT+R53VT	138,79 лв	166,55 лв	70,96 €	85,16 €



R269T

**за R269T**

Продуктов №		Цена без ДДС	Цена с ДДС	Цена без ДДС	Цена с ДДС
R553WY012	за 1" R553F, R53MT+R53VT	131,88 лв	158,26 лв	67,43 €	80,91 €
R553WY014	за 1" R553D, R53ST+R53VT	107,44 лв	128,93 лв	54,93 €	65,92 €
R553WY016	за 1 1/4" R553F, R53MT+R53VT	107,44 лв	128,93 лв	54,93 €	65,92 €
R553WY018	за 1 1/4" R553D, R53MT+R53VT	107,44 лв	128,93 лв	54,93 €	65,92 €

**R553W-2**

**Комплект изолационни капаци за колектори R553D, R553F**

R553WY001: за 1" R553F колектори - 12 изхода

R553WY003: за 1" R553D колектори - 12 изхода

R553WY005: за 1-1/4" R553F колектори - 12 изхода

R553WY007: за 1-1/4" R553D колектори - 12 изхода



**за R554D + R259D**

Продуктов №		Цена без ДДС	Цена с ДДС	Цена без ДДС	Цена с ДДС
R553WY001	за 1" R553F	159,58 лв	191,50 лв	81,59 €	97,91 €
R553WY003	за 1" R553D	159,58 лв	191,50 лв	81,59 €	97,91 €
R553WY005	за 1 1/4" R553F	159,58 лв	191,50 лв	81,59 €	97,91 €
R553WY007	за 1 1/4" R553D	159,58 лв	191,50 лв	81,59 €	97,91 €













ЦЕНОВА ЛИСТА 01.05.2026г.

Производител: Giacomini S.p.A. Италия

Вносител: Тератерм ООД, София



**Колектори и групи за колектори Giacomini**

R53SM	R53ST	R53MM	R53MT
			
R53VM	R53VT	R553D	R553F
			
R553DK	R553FK	R554D	R269T
			
		R259D	
			

**Пример за монтаж**

Изолации R553W + R553W-2 + R553F колектор  
с R554D група + R259D сферичен кран

